



READ AND SAVE THESE INSTRUCTIONS

Whole Room Air Purifier Owner's Guide

LEER Y GUARDAR ESTAS INSTRUCCIONES

Guía para el usuario del Purificador de Aire para todo el ambiente

LISEZ ET CONSERVEZ CES INSTRUCTIONS

Manuel d'utilisation du Purificateur d'Air pour Espace Entier

www.vornado.com

model PCO300 and PCO500

Designed, engineered and supported in Andover, Kansas.

Pensado, diseñado y respaldado en Andover, Kansas.

Conception, mise au point et soutien technique effectués à Andover, au Kansas.

Questions or comments?
¿Preguntas o comentarios?
Questions ou commentaires?



www.vornado.com



consumerservice@vornado.com



800.234.0604

Contents

Important Instructions	4	silverscreen™ Tray and UV Bulb Replacement.....	20
Destroy What HEPA Can't Capture™	6	Cleaning and Storage	22
Product Information	7	Troubleshooting	23
How silverscreen™ Works	8	Warranty.....	25
About The Glow.....	8		
Advanced Filtration.....	9		
Automatic Accessory Refill Program	9		
Understanding CADR	10		
Control Panel	11		
How to Use	12		
User Tips	14		
Filter Replacement.....	15		

IMPORTANT INSTRUCTIONS

READ ALL INSTRUCTIONS BEFORE USING.

This appliance has a polarized plug. (One blade is wider than the other.) To reduce the risk of electric shock, this plug is intended to fit in a polarized outlet only one way. If the plug does not fit fully in the outlet, reverse the plug. If it still does not fit, contact a qualified electrician. Do not attempt to defeat this safety feature.

WARNING – To reduce the risk of fire or electric shock, do not use this product with any solid state control device. Unplug the appliance from the power supply before cleaning, moving or servicing.

- **Do** unplug your Vornado Air Purifier before cleaning.
- **Do** clean your Vornado Air Purifier regularly. Refer to the Cleaning and Maintenance instructions provided. Never clean the Vornado Air Purifier in any manner other than as instructed in this manual.
- **Do Not** use gasoline, thinners, solvents, ammonias or other chemicals for cleaning.
- **Do Not** immerse this product in water or allow water to drip into the motor housing.
- **Do Not** use near furnaces, fireplaces, stoves or other high-temperature heat sources.
- **Do Not** block the top air vent so purified air cannot be cir-

culated throughout the room.

- **Do Not** use this product outdoors.
- **Do Not** use this product on wet surfaces.
- **Do Not** use this product near a bathtub, shower, swimming pool or other water container.
- **Do Not** operate any purifier with a damaged cord or plug. Discard purifier or return to an authorized service facility for examination and/or repair in order to avoid a hazard.
- **Do Not** carry this product by the cord, or use the cord as a handle.
- **Do Not** attempt to repair or replace parts, except for Filters, Bulb, and Screen Tray.
- **Do Not** run cord under carpeting. Do not cover cord with throw rugs, runners, or similar coverings. Do not route cord under furniture or appliances. Arrange cord away from traffic area and where it will not be tripped over.
- **Do** use common sense when using this product and/or any electrical appliance.

WARNING: Changes or modifications to this unit not expressly approved by the party responsible for compliance could void the user's authority to operate the equipment.

Note: This equipment has been tested and found to comply

IMPORTANT INSTRUCTIONS

READ ALL INSTRUCTIONS BEFORE USING.

with the limits for Class B digital device, pursuant to part 15 of the FCC Rules. These limits are designed to provide reasonable protection against harmful interference in a residential installation. This equipment generates, uses and can radiate radio frequency energy and, if not installed and used in accordance with the instructions, may cause harmful interference to radio communications. However, there is no guarantee that interference will not occur in a particular installation. If this equipment does cause harmful interference to radio or television reception, which can be determined by turning the equipment off and on, the user is encouraged to try to correct the interference by one or more of the following measures:

- Reorient or relocate the receiving antenna.
- Increase the separation between the equipment and the receiver.
- Connect the equipment into an outlet on a circuit different from that to which the receiver is connected.
- Consult the dealer or an experienced radio/TV technician for help.

This device complies with part 15 of the FCC Rules. Operation is subject to the following two conditions: (1) This device may not cause harmful interference, and (2) this device must accept

any interference received, including interference that may cause undesired operation.

This Class B digital apparatus complies with Canadian ICES-003.

SAVE THESE INSTRUCTIONS

Trust.

It is said that trust isn't given, but earned. For decades Vornado has been earning the trust of our customers by offering them only the best. Vornado provides the highest level of performance, coupled with the highest level of support available. Complete satisfaction with no exceptions – this is Vornado's promise to you. If you are not satisfied for any reason, please contact us. Knowledgeable representatives are available at 1-800-234-0604 from 7:00 AM to 6:00 PM CST. A wealth of additional support is also available online at www.vornado.com. On behalf of myself and the entire staff at our Andover, Kansas headquarters – thank you for selecting Vornado.

Sincerely,
Bill Phillips
CEO, Vornado Air



Find our complete product line at www.vornado.com

Destroy What HEPA Can't Capture™ silverscreen™ Enhanced HEPA Air Purification



Destroys bacteria and viruses smaller than those that cause the flu, common cold and antibiotic-resistant infections.*



Destroys formaldehyde and other harmful gases commonly found in the home.*



Removes 99.97% of airborne dust and allergens from the air.**

silverscreen™ destroys the contaminants that cause poor air quality in your home. From larger dust particles down to microscopic molecules, your air purifier provides clean air at an entirely new level. First, True HEPA filtration eliminates 99.97% of airborne particles* from the air. Next, an advanced carbon filter adsorbs household odors and harmful gases. The final step is where Vornado takes clean air to a molecular level. With silverscreen™ technology, remaining harmful gases and organisms are destroyed.

*Based on multiple tests from independent labs confirming destruction of bacteria (including Staph and Strep species), viruses, mold and harmful gases.

**0.3 microns or larger.

Product Information

- 1 Front Panel**
- 2 Permanent Pre-Filters**
Captures larger initial particles and odors passing through the unit.
- 3 HEPA Filters**
Captures 99.97% of particles 0.3 microns or larger passing through the unit.
- 4 Advanced Carbon Filter**
Adsorbs odors and gases passing through the filters.
- 5 silverscreen™ Trays**
Reacts with UV light to break down harmful viruses, bacteria and gases that HEPA and Carbon cannot capture.
- 6 UV Bulb**
Emits UV light to activate the titanium dioxide coating on screen to break down harmful viruses, bacteria and gases that HEPA and Carbon cannot capture.
- 7 Touch Sensitive Control Panel**
LED display and touch sensitive controls for easy and intuitive operation.
- 8 Power Cord**
Convenient 6 ft. cord.

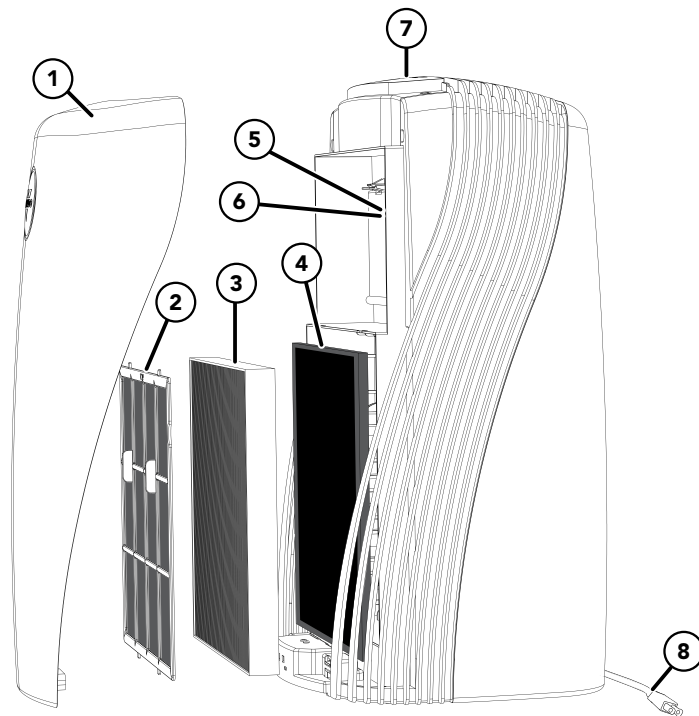

How silverscreen™ Works

Clean The Air At A Molecular Level

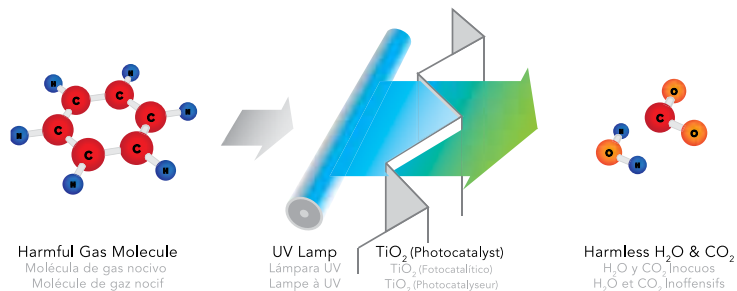

silverscreen™ exposes harmful airborne gases and organisms to a very specific spectrum of UV light and a patented titanium dioxide media. This combination causes the organisms to oxidize. This process destroys the molecular structure, rendering organisms like bacteria, viruses and more, into nothing more than simple, harmless molecules. What's more, the silverscreen™ system is non-toxic and produces no ozone.

How silverscreen™ Is Different Than Any Other Technologies

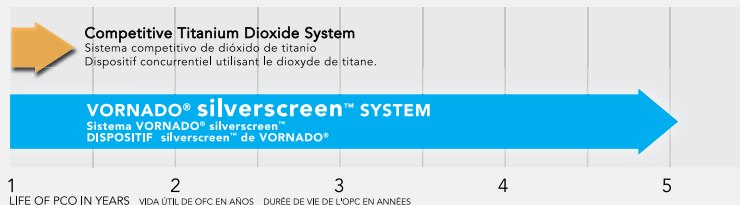

By applying UV light to titanium dioxide (TiO₂), a chemical reaction occurs. This reaction is referred to as *Photocatalytic Oxidation* (PCO). UV light can cause the TiO₂ media to degrade and begin to lose its effectiveness – in some cases as quickly as 90 days. Vornado's silverscreen™ technology uses a patented coating process to maintain the life of the TiO₂ screen for five years or more with no degradation in performance. You only need to change the UV Bulb once a year to maintain the peak performance of your air purifier.

About the Glow

UV light is one of the components of the silverscreen™ system. You can observe a subtle glow where the purified air exits the unit during operation. The light you see is harmless and is a gentle reminder that the silverscreen™ system is hard at work.

Advanced Filtration

Vornado Whole Room Air Purifiers Feature Precision True HEPA Calibration

Without properly calibrated air-flow, products with a True HEPA Filter will not achieve their full filtration potential. Gaps, poorly sealed filter housings, and excessive air velocity all reduce the effectiveness of the product. Independent testing laboratory verifies that the precise calibration of a Vornado Air Purifier allows it to perform at True HEPA standards.



Advanced Carbon Filtration

The honeycomb design and use of carbon pellets enables the filter to adsorb more household odors and harmful gases than a traditional carbon filter.

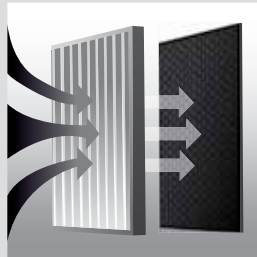

Automatic Accessory Refill Program

A convenient and hassle-free way to receive regular shipments of Vornado accessories, direct to your door. Eliminate the hassle of remembering to reorder. Maintain the high efficiency of your Vornado Purifier by regularly replacing used accessories with fresh new ones. How it works: You select a plan and Vornado will send replacement accessories at the recommended maintenance interval. To sign up, visit www.vornado.com, email consumerservice@vornado.com or call 1-800-234-0604. Cancel at anytime.



Part # MD1-0022
HEPA Filter



Part # MD1-0027
Advanced Carbon Filter



Part # MD1-0026
UV Bulb Tray



Part # MD1-0024
silverscreen™ Tray

Understanding CADR

What is CADR?

CADR stands for "Clean Air Delivery Rate," which indicates the volume of filtered air delivered by an air purifier. CADR ratings show the effectiveness of the air purifier is at capturing fine particles. Higher CADR rates indicate improved performance in all room sizes.

Note: The PCO500 Air Purifier is suggested for use in a single, closed room up to 265 square feet. The PCO300 Air Purifier is suggested for use in a single, closed room up to 175 square feet. Portable air cleaners will be much more effective in rooms when all the doors and windows are closed.

Tested per ANSI/AHAM AC-1 National Standard.

PCO300

CADR Clean Air Delivery Rate

Room Size	Room Changes/Hour
10x10	10.2
12x12	7.1
14x14	5.2

smoke **114**
dust **135**
pollen **153**

Source: Independent Testing Laboratory.

These values represent performance that can be expected within the first 72 hours of operation. Subsequent use may vary.



PCO500

CADR Clean Air Delivery Rate

Room Size	Room Changes/Hour
10x10	13.6
12x12	9.4
14x14	6.9

smoke **172**
dust **178**
pollen **194**

Source: Independent Testing Laboratory.

These values represent performance that can be expected within the first 72 hours of operation. Subsequent use may vary.



Control Panel

PCO500 pictured

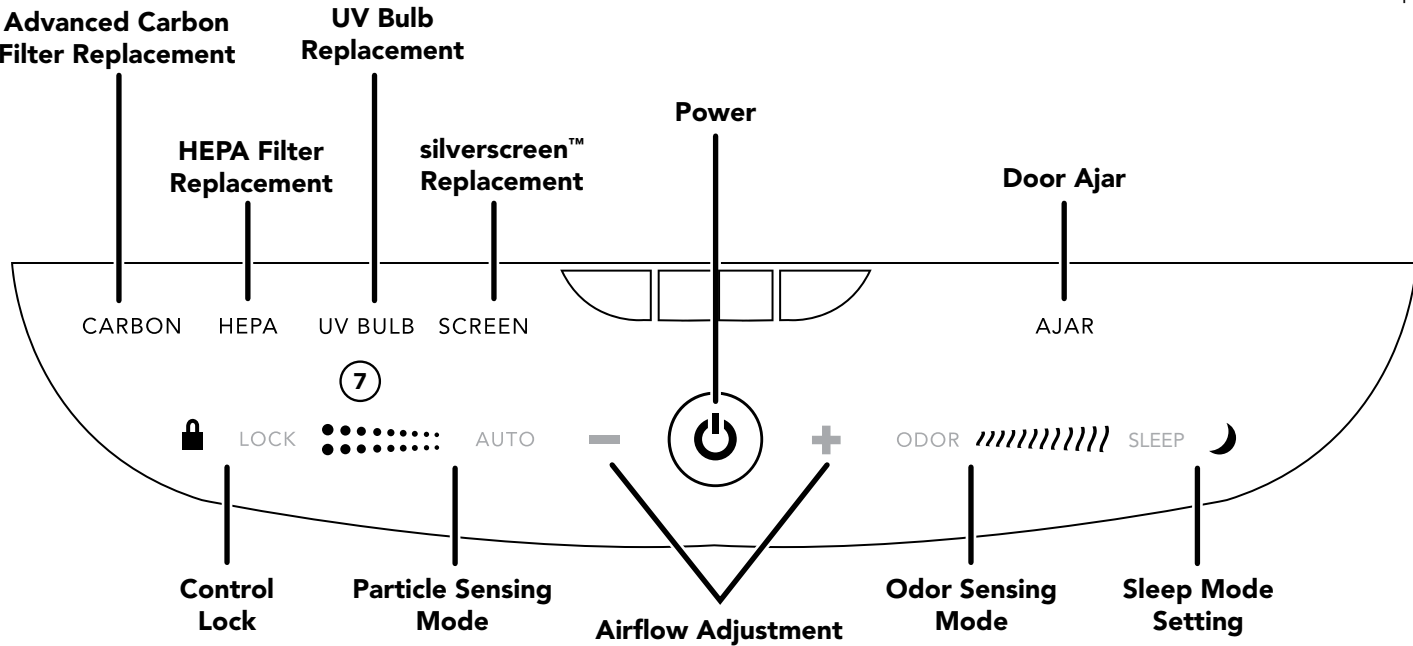

Automatic Light Dimming

After a short period of time, the control panel illumination will dim to not interfere with ambient environment lighting. Particularly ideal for darker rooms. Pressing any button will re-illuminate the control panel.

How To Use

Airflow Adjustment



To select one of the airflow settings by pressing the "+" button to adjust to a higher speed or press the "-" button to adjust to a lower speed. The LED display will indicate the selected speed. Low, Medium and High speed settings are designed for day-to-day use.

Note: Dust and allergens are most airborne when persons and pets are active in the room. For best results, set the unit on a higher speed setting during these times for high demand cleaning and circulation. Set the unit to a lower setting for quieter operation when activity is reduced.

Quick Clean Speed (PCO500 Only)

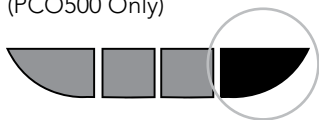

A high-speed filtration setting can be used to rapidly filter the air when airborne particle levels are high. Press the (+) on the fan speed control until the Quick Clean icon (highlighted above) is displayed. You will immediately notice a dramatic increase in airflow that will allow the unit to provide maximum air filtration. Due to increased sound levels, use of this mode is recommended only as conditions require.

Particle Sensing Mode

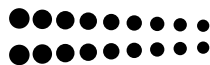

Odor Sensing Mode

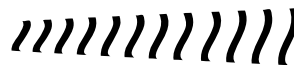

Particle Sensing Mode and Odor Sensing Mode monitors the air quality of the room to detect the presence of particles and gases/odors. The unit will continuously monitor the amount of airborne particles and gases/odors in the environment and adjust the fan speed between Low, Medium, High and Quick Clean* as needed to maintain optimum air quality. Press the Particle Sensing Mode and/or Odor Sensing Mode Button to engage this feature. The screen will display the animated Particle Sensing Mode icon (••••••••••) and/or the Odor Sensing Mode icon (~~~~~), to indicate when this feature is active. Please note the Particle and Odor Sensing Mode is overridden when Sleep Mode is engaged to ensure the unit is providing a consistent, low noise level during nighttime sleep. *Quick Clean Speed on PCO500 model only.

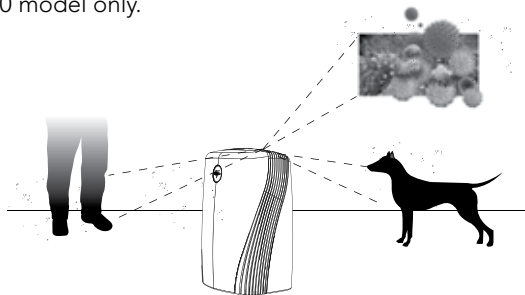

When To Use: This feature allows the unit to reduce energy usage

when fewer airborne contaminants are present in the room. Because active people and pets tend to stir up airborne particles and odors, the unit will tend to increase speed during peak periods of activity in the room until lower readings are obtained. This feature is ideal for rooms where activity fluctuates greatly based on the time of day.

Sleep Mode Setting



This feature senses no light or low light conditions, and automatically adjusts the unit to low speed. Press the Sleep Mode button to engage this feature. The Sleep Mode icon (shown above) will display. Ideal for use in bedrooms. Higher and more powerful speeds may be used throughout the day with lower speeds and minimal noise being preferable at night.

Note: When in low light or no light, with sleep mode selected, the unit will only operate at low speed. This will override Particle Sensing Mode, Odor Sensing and high-speed settings. In regular light, the unit will operate at the previous setting.

Filter and Tray Replacement

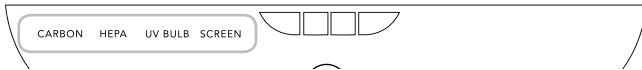

Advanced Carbon Filter Replacement

Equipped with an indicator light to show when it is recommended to change the Advanced Carbon Filter. Please refer to FILTER REPLACEMENT

for instructions. This feature is controlled by time of use. The light will illuminate after 9,000 hours of run time has accumulated.

HEPA Filter Replacement

Equipped with an indicator light to show when it is recommended to change the HEPA filter. Refer to FILTER REPLACEMENT for instructions. This feature is controlled by time of use. The light will illuminate after 9,000 hours of run time has accumulated.

UV Bulb Replacement

Equipped with an indicator light to show when it is recommended to change the UV Bulb. Refer to SILVERSCREEN™ TRAY AND UV BULB REPLACEMENT for instructions. This feature is controlled by time of use. The light will illuminate after 9,000 hours of run time has accumulated.

Note: The UV Bulb should be replaced according to the notification, even if the UV Bulb is still functioning. This will ensure the effectiveness of the UV spectrum.

silverscreen™ Replacement

Equipped with an indicator light to show when it is recommended to change the silverscreen™. Refer to SILVERSCREEN™ TRAY AND UV BULB REPLACEMENT for instructions. This feature is controlled by time of use. The light will illuminate after 45,000 hours of run time has accumulated.

Note: User environments will differ. The replacement time is based on average use situations, if you are using the Air Purifier in a more

How To Use

demanding environment, you may need to change the Filters or Trays more frequently. In less polluted environments the Filter and Tray life may extend beyond the notification.

Control Lock

Prevent changes to control settings by activating the Control Lock. To activate, press Control Lock until icon (🔒) illuminates. Repeat to turn Control Lock Off.

Door Ajar

Indicator light shows when Front Panel is not securely closed. Refer to FILTER REPLACEMENT on page 18 on how to properly replace door.

User Tips

1. Keep retail carton to store unit when not in use.
2. Use the inset handle located on the back of the unit for easy carrying.

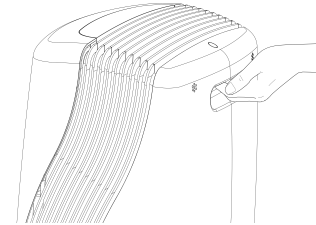

3. For best results, position the front of the unit (side with logo) towards the center of the room, leaving at least a 6 inch distance away from walls or furniture on every side.

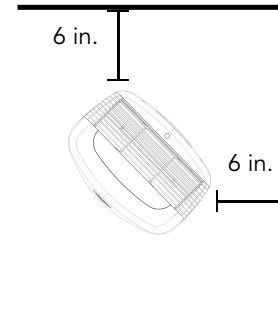

Note: For optimum airflow, air outlet should be unobstructed. Ensure curtains and other items are far enough away from the unit to not be pulled into the side inlets or interfere with airflow.

Filter Replacement

Genuine Vornado Accessories Are Recommended

Peak performance is only realized when genuine Vornado Advanced Carbon Filter, silverscreen™ Tray and HEPA filters are used. Others may claim to be compatible with Vornado units, but the Vornado Air Purifier is calibrated to achieve a maximum purify performance, only when used with Vornado Accessories.

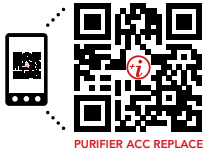

View filter replacement tutorial on your mobile device.

Note: PCO500 models have 2x the filters. Please replace filters according to your unit.

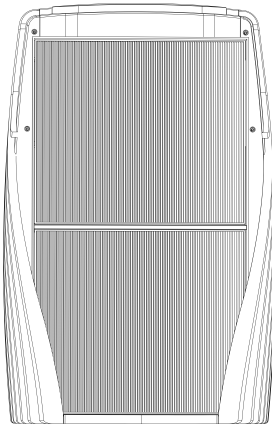

How To Replace Your Filters

1. Unplug unit.
2. Pull the bottom part of Front Panel (A) out first, then pull top of Front Panel (B) away from unit.

Note: The bottom of the Front Panel (B) is held in place by magnets, you will need to pull the Front Panel hard enough to overcome the resistance of the magnets.

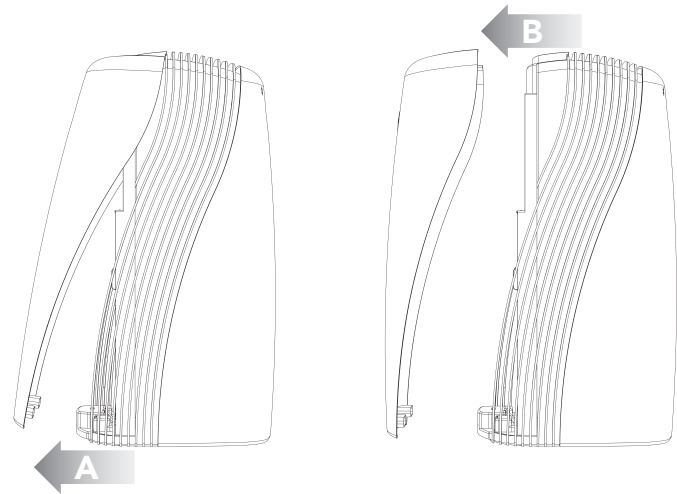

Filter Replacement

3. Remove the Permanent Pre-Filter by pulling on the center tabs (C). You may need to flex the Permanent Pre-Filter slightly to release the tabs at the top and bottom.

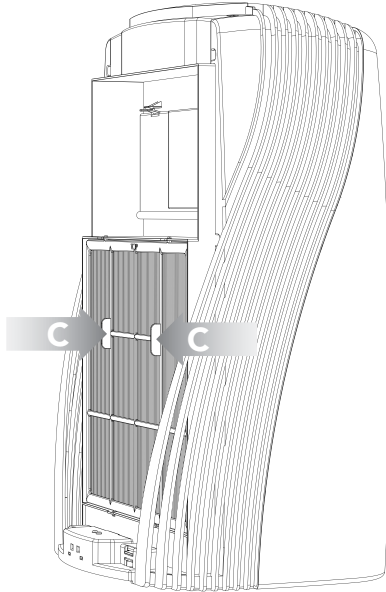

4. To remove the HEPA Filter, after the Permanent Pre-Filter has been removed, take hold of the tab along the perimeter of Filter and pull to release.

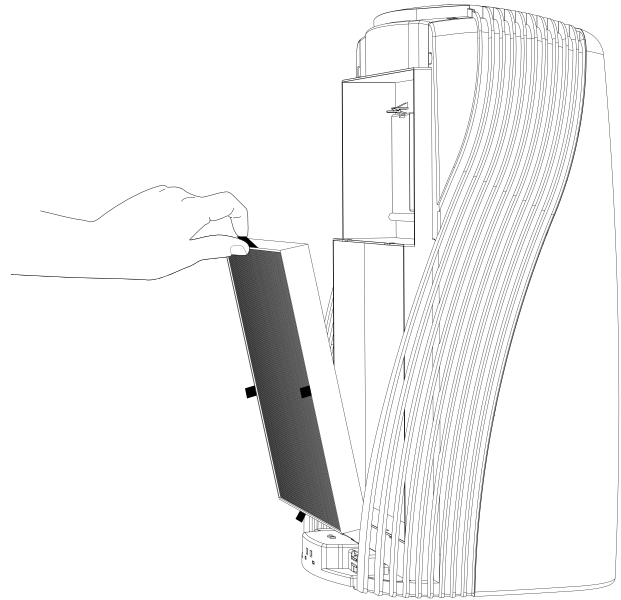

Filter Replacement

5. To remove the Advanced Carbon Filter, after the Permanent Pre-Filter and HEPA Filter have been removed, take hold of tab along the perimeter of Filter and pull to release.

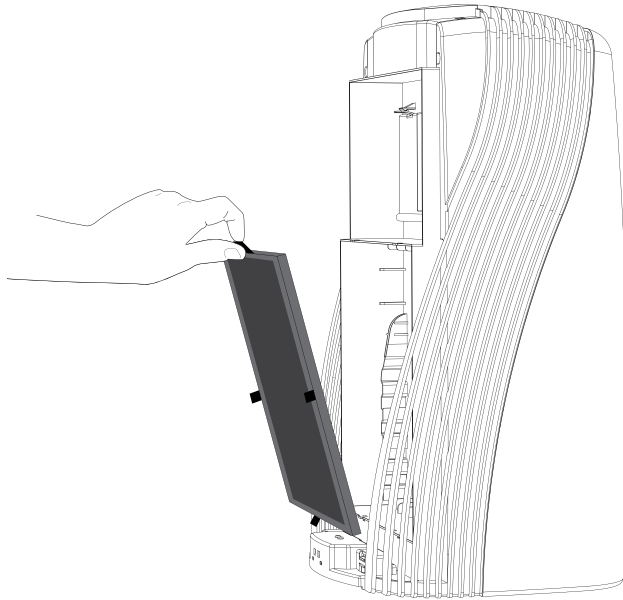

6. Replace with genuine Vornado Filters. Place the Filters in the unit and gently press around the perimeter of the Filter to ensure secure placement.

Note: Remove and discard the Filters you wish to replace. The Advanced Carbon Filter must be placed in the unit before the HEPA Filter. See PRODUCT INFORMATION for a detailed illustration.

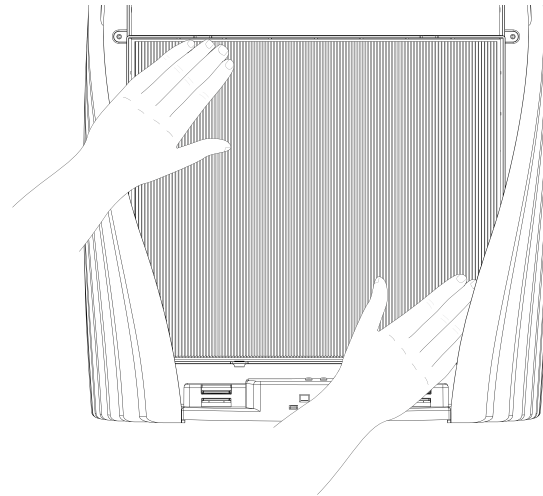

Filter Replacement

7. Replace the Permanent Pre-Filter by securing the bottom 2 tabs (D) into bottom slots (D). Slightly flex the Permanent Pre-Filter to secure the top 2 tabs into the top slots (E).

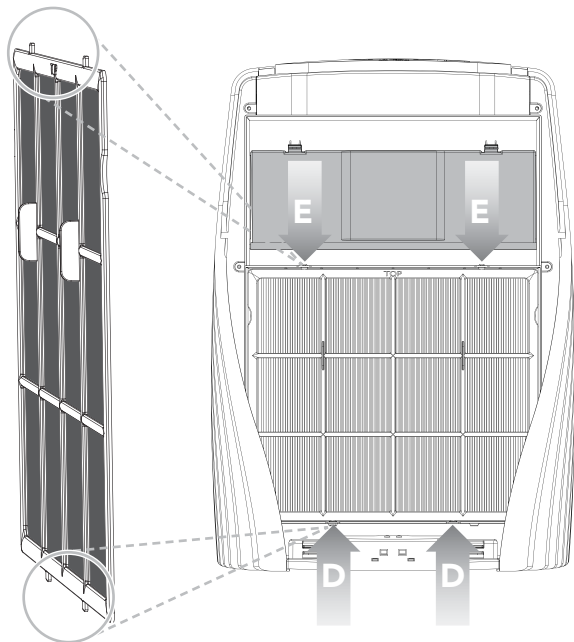

8. Replace Front Panel by aligning and gently pushing the top of Front Panel with tabs located on the unit (F). Then connect the bottom of Front Panel (G) with magnets located at bottom of unit.



Safety Shut-Off Feature

For your protection, the unit is designed to operate only if the Front Panel is in place. Do not attempt to override this safety feature. If, after the Front Panel has been reinstalled, the unit does not operate, remove and reinstall the Front Panel to assure proper placement.

Filter Replacement

9. To reset the Replacement notification - Press and hold the REPLACE CARBON, REPLACE HEPA, REPLACE SCREEN, REPLACE UV BULB, depending on which item was replaced, for at least 3 seconds. The light will turn off confirming the indicator is reset.

Press for 3 seconds.

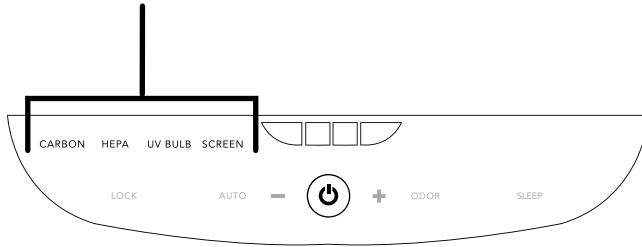

Note: Do not operate the Air Purifier without Vornado Advanced Carbon Filter and Vornado HEPA Filter in place.

silverscreen™ Tray and UV Bulb Replacement

Replacing Trays

1. Unplug unit and remove Front Panel. Refer to FILTER REPLACEMENT on page 15 for instructions.
2. Release the Tray door by pressing down on the tabs (A), while simultaneously pulling the door open.

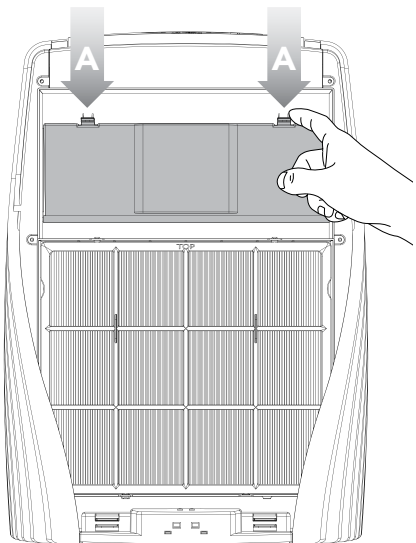

3. Remove the silverscreen™ Trays or UV Bulb Tray by pulling on the Tray handle. Discard any used Trays.

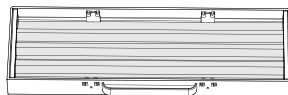

silverscreen™ Trays

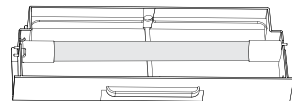

UV Bulb Tray

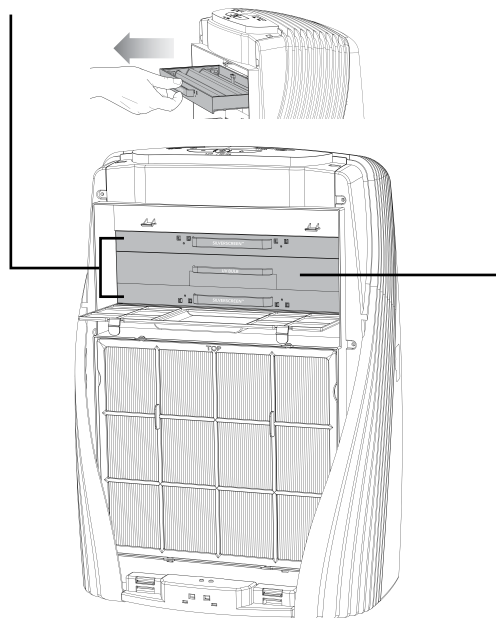

silverscreen™ Tray and UV Bulb Replacement

4. Replace with only genuine Vornado UV Bulb Tray or silverscreen™ Trays. Push the Tray into unit until it securely snaps into place.

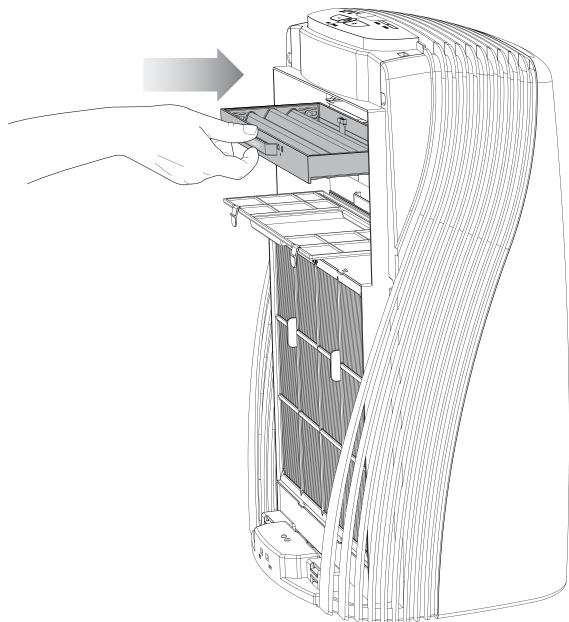

5. Replace the Tray door by pushing door back over Trays until tabs securely snap into place.

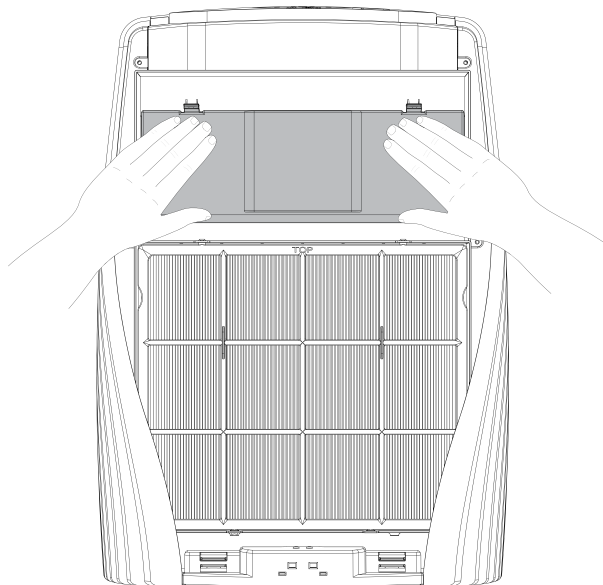

Note: All Trays fit into unit with ease and should not be forced into unit.

Cleaning and Storage

How to Clean

Because large volumes of air pass through your Vornado Air Purifier each day, it will need regular cleaning. It is recommended to clean the Permanent Pre-Filter and interior when large debris or heavy buildup becomes noticeable.

1. Unplug the unit before cleaning.

Note: Do not use gasoline, thinners, solvents or other chemicals for cleaning.

2. Wipe down with a soft, damp cloth. (Figure 1)
3. Dust or vacuum the interior and along the sides of unit (Figure 2).

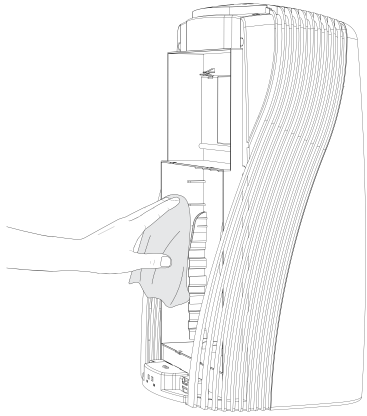

Fig. 1

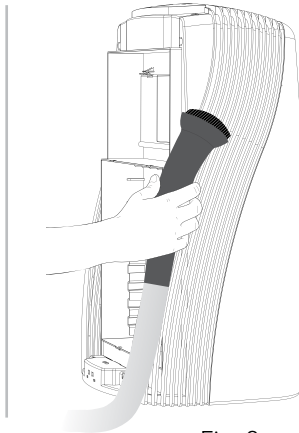
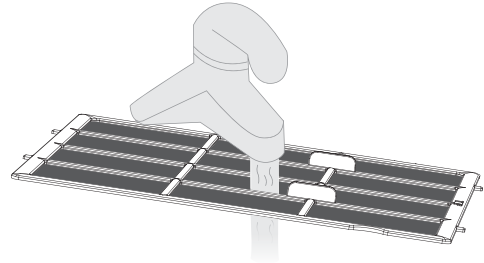

Fig. 2

4. The Permanent Pre-Filter can be cleaned with a vacuum or rinsed.

Note: If vacuuming, use the vacuum brush attachment. If rinsing, allow Permanent Pre-Filter to completely dry.



Note: The motor is permanently lubricated so it needs no service. No other serviceable parts, other than Filters, are contained within the unit.

Storage

Follow the steps listed below when you are ready to store your unit.

1. Unplug power cord and bundle loosely.
2. Lift unit using handle hold. (Refer to USER TIPS on page 14)
3. Cover, or place back in retail carton if available. This will prevent the unit from accumulating dust overtime.
4. Store unit in a cool and dry location.

Troubleshooting

Problem	Possible Cause and Solution
Unit fails to power On.	Unit is not plugged in. Plug power cord into electrical outlet.
	Household circuit breaker / ground fault interrupter has tripped or blown a fuse. Reset circuit breaker / ground fault interrupter, or replace fuse. For assistance, contact a licensed electrician.
	Unit is damaged or in need of repair. Cease usage and unplug. Contact Consumer Service for assistance.
Ajar Light is On.	Front Panel may not be properly installed. Remove and reinstall the Front Panel to assure proper placement. Refer to FILTER REPLACEMENT on page 18.
Airflow is weak or slow.	Unit set to a low speed setting. Adjust to a higher speed setting.
	Debris build-up on filter. Check Permanent Pre-Filter and wash if heavy buildup becomes noticeable. Refer to CLEANING AND STORAGE on page 22.
	Airflow is blocked. Remove obstruction.
Sleep Mode is not working.	There may be too much light in the room. Either manually turn the unit to low speed for minimal sound or darken the room.
Particle Sensing Mode or Odor Sensing Mode is not working.	Sleep Mode may be selected. When in low light or no light, the unit will only operate at low speed. This will override Automatic Dust Sensing Mode. In regular light, the unit will return to Odor Sensing Mode operation.
	The unit has not detected enough particles in the area. The Particle Sensor will automatically detect level of particles and adjust its speed accordingly.

Troubleshooting

Problem	Possible Cause and Solution
Control Panel is not responding.	Control Lock may be enabled. If Control Lock (🔒) is illuminated, press the Control Lock (🔒) to unlock.
	The Control Panel is Touch Sensitive. Be sure to make solid contact when pressing the Control Panel. The Control Panel may not recognize quick taps or partial contact.
UV Bulb is not illuminating	Check to ensure the UV Bulb Tray is properly installed. Remove Tray and re-insert Tray into unit.
	Replace with a new UV Bulb. If UV Bulb does not illuminate after proper installation or new UV Bulb replacement, contact Consumer Service for assistance.



Whole Room Air Purifier • 5 Year Limited Warranty

Vornado Air LLC (“Vornado”) warrants to the original consumer or purchaser this Vornado® Air Purifier (“Product”) is free from defects in material or workmanship for a period of five (5) years from the date of purchase, depending on model. If any such defect is discovered within the warranty period, Vornado, at its discretion, will repair or replace the Product at no cost. Repairs not covered by the warranty or outside the warranty period will require a fee to cover the cost of materials, labor, handling and shipping.

This warranty does not apply to defects resulting from abuse of the Product, modification, alteration, repair or service of the Product by anyone other than Vornado, mishandling, improper maintenance, commercial use of the Product, damages which occur in shipment or are attributed to acts of God.

REPAIR OR REPLACEMENT AS PROVIDED UNDER THIS WARRANTY IS THE EXCLUSIVE REMEDY OF THE CONSUMER. VORNADO SHALL NOT BE LIABLE FOR ANY INCIDENTAL OR CONSEQUENTIAL DAMAGES FOR BREACH OF ANY EXPRESS OR IMPLIED WARRANTY ON THIS PRODUCT. EXCEPT TO THE EXTENT PROHIBITED BY APPLICABLE LAW, ANY IMPLIED WARRANTY OF MERCHANTABILITY OR FITNESS FOR A PARTICULAR PURPOSE ON THIS PRODUCT IS LIMITED IN DURATION TO THE DURATION OF THIS WARRANTY.

Some states do not allow the exclusion or limitation of incidental or consequential damages, or allow limitations on how long an implied warranty lasts, so the above limitations or exclusions may not apply to you. This warranty gives you specific legal rights, and you may have other rights that vary from state to state.

For warranty or repair service, call 1-800-234-0604 or email consumerservice@vornado.com.

com to obtain a Return Authorization (“RA”) form. Please have or include your Product’s model number and serial number, as well as your name, address, city, state, zip code and phone number when contacting Vornado for warranty service. After receiving the RA form, ship your Product to:

Vornado Air LLC
Attn: Warranty & Repair
415 East 13th Street
Andover, KS 67002

For your convenience, please have your model number and serial number when contacting Vornado with service inquiries. To assure proper handling, packages must be clearly marked with the RA number. Packages not clearly marked with the RA number may be refused at the receiving dock.

Please allow 1-2 weeks for repair and return of your Product after the Product is received. For your records: Staple or attach your original sales receipt to this Owner’s Guide. Please also write your product’s serial number below (located on product specs decal).

Serial No. _____

Product registration available online at www.vornado.com

© 2012 Vornado Air LLC Andover, KS 67002

Patents Pending. Specifications subject to change without notice.

Designed and Engineered in the U.S.A. Manufactured in China.

Vornado® is a trademark owned by Vornado Air LLC.

www.vornado.com consumerservice@vornado.com 800.234.0604

Contenido

Instrucciones Importantes	27	Limpieza y Almacenamiento	45
Destroy What HEPA Can't Capture™	29	Resolución De Problemas	46
Información Del Producto	30	Garantía.....	48
Cómo Funciona silverscreen™	31		
Acerca Del Brillo.....	31		
Filtración Avanzada.....	32		
Programa De Recarga Automática De Accesorios.....	32		
Entendiendo CADR.....	33		
Panel De Control.....	34		
Cómo Usar	35		
Consejos Para El Usuario	37		
Reemplazo De Filtros.....	38		
Reemplazo De Bandeja y Bombilla Ultravioleta silverscreen™	43		

INSTRUCCIONES IMPORTANTES

LEA TODAS LAS INSTRUCCIONES ANTES DE USAR.

Este artefacto posee un enchufe polarizado. (Una pata es más ancha que la otra.) Para reducir el riesgo de descarga eléctrica, esta clavija tiene la intención de entrar en una toma de corriente polarizada solamente de una manera. Si la clavija no entra totalmente en la toma con corriente, ponga la clavija del otro lado. Si todavía no entra, comuníquese con un electricista calificado. No intente derrotar esta característica de seguridad.

ADVERTENCIA: Para reducir el riesgo de incendio o electrocución, absténgase de usar este ventilador con un dispositivo de control de velocidad de estado sólido. Para minimizar el riesgo de incendio, electrocución y lesiones personales, absténgase de usar este ventilador en una ventana.

- Desenchufe el purificador de aire Vornado antes de limpiarlo.
- Limpie con frecuencia el purificador de aire Vornado. Consulte las instrucciones de la sección Limpieza y mantenimiento. No limpie del purificador de aire Vornado de una forma que no se indique en este manual.
- No utilice gasolina, diluyente, solvente, amoníaco u otros químicos para limpiar.
- No sumerja este producto en agua ni permita que se filtre agua en la carcasa del motor.
- No utilice cerca de calderas, chimeneas, hornos u otras

fuentes calientes de alta temperatura.

- No bloquee la rejilla de ventilación superior porque el aire purificado no podrá circular por el ambiente.
- No utilice este producto al aire libre.
- No utilice este producto sobre superficies húmedas.
- No utilice este producto en una bañera o ducha.
- No encienda el purificador si tiene el cable o el enchufe dañado. Deseche el purificador o recurra al servicio técnico autorizado para que lo revisen y/o reparen.
- No mueva este producto jalando del cable, ni utilice el cable como manija.
- No intente reparar o cambiar las piezas.
- No coloque el cable debajo de una alfombra. No cubra el cable con tapetes, alfombrillas o cobertores similares. No coloque el cable debajo de muebles o electrodomésticos. Coloque el cable lejos del área de tránsito en un lugar donde no genere tropiezos.
- Aplique el sentido común al utilizar este producto y/o cualquier artefacto eléctrico.

ADVERTENCIA: Los cambios o las modificaciones a esta unidad que no estén expresamente aprobados por la parte responsable del cumplimiento pueden anular la autoridad del usuario para operar el equipo.

INSTRUCCIONES IMPORTANTES

LEA TODAS LAS INSTRUCCIONES ANTES DE USAR.

Nota: Este equipo ha sido evaluado y se determinó que cumple con los límites del dispositivo digital Clase B en virtud de la parte 15 de las Reglas FCC. Estos límites están diseñados para proporcionar una protección razonable contra la interferencia nociva en una instalación residencial. Este equipo genera, utiliza y puede irradiar energía de radiofrecuencia y, si no se instala y utiliza de acuerdo con las instrucciones, puede causar interferencia nociva en las comunicaciones de radio. Sin embargo, no se garantiza que la interferencia no se producirá en una instalación particular. Si este equipo causa interferencia nociva en la recepción de radio o televisión, lo que puede determinarse por el encendido y apagado del equipo, se le aconseja al usuario que intente corregir la interferencia de la siguiente forma:

- Reoriente o reubique la antena de recepción.
- Aumente la distancia entre el equipo y el receptor.
- Conecte el equipo en un tomacorriente de un circuito diferente al cual está conectado el receptor.
- Consulte al distribuidor o un técnico con experiencia en radio/TV para recibir ayuda.

Este dispositivo cumple con la parte 15 de las Reglas FCC. El funcionamiento se encuentra sujeto a las dos condiciones siguientes: (1) Este dispositivo puede no causar interferencia nociva, y (2) este dispositivo debe aceptar toda interferencia

recibida, incluida la interferencia que puede causar un funcionamiento indeseado.

Este aparato digital de clase B cumple con la norma canadiense ICES-003.

GUARDE ESTAS INSTRUCCIONES

La Confianza.

Se dice que la confianza no se regala, sino que se gana. Durante décadas Vornado se ha ganado la confianza de nuestros clientes ofreciéndoles sólo lo mejor. Vornado brinda el mayor nivel de rendimiento combinado con el mayor nivel de soporte disponible. Satisfacción total sin excepciones; esta es la promesa que le realiza Vornado. Si usted no está satisfecho por algún motivo, por favor contáctenos. En el 1-800-234-0604 de 7:00 AM a 6:00 PM CST encontrará representantes expertos. En www.vornado.com también encontrará abundante soporte adicional disponible. En nombre mío y de todo el personal de nuestra sede de Andover, Kansas le agradecemos por elegir Vornado.

Cordialmente,
Bill Phillips
CEO, Vornado Air



Encuentre nuestra línea de productos completa en www.vornado.com

Destroy What HEPA Can't Capture™ Purificación de aire HEPA Silverscreen™ mejorada



Destruye bacterias y virus más pequeños que los que causan gripe, resfrío común e infecciones resistentes a los antibióticos.*



Destruye el formaldehído y otros gases nocivos que generalmente se encuentran en el hogar.*



Eliminan el 99.97% de las partículas aéreas.**

silverscreen™ destruye los contaminantes que pueden causar una mala calidad de aire en su hogar. Desde partículas de polvo grandes hasta moléculas microscópicas, su purificador de aire proporciona aire limpio a un nivel completamente nuevo. Primero, la filtración True HEPA elimina del aire el 99,97 % de partículas transportadas por el aire*. Luego, un filtro avanzado de carbón absorbe los olores del hogar y los gases dañinos. En el paso final esa donde Vornado lleva el aire limpio a un nivel molecular. Con la tecnología silverscreen™, se destruyen los gases y los organismos dañinos.

*Basado en diferentes pruebas de laboratorios independientes que confirman la destrucción de bacterias (como estafilococos y estreptococos), virus, moho y gases nocivos.

**0.3 micrones o más.

Información Del Producto

- 1 Panel Frontal**
- 2 Prefiltros Permanentes**
Captura partículas iniciales más grandes y olores que pasan a través de la unidad.
- 3 Filtros HEPA**
Captura el 99,97 % de las partículas de 0,3 micrones o más grandes que pasan a través de la unidad.
- 4 Filtro De Carbón Avanzado**
Absorbe los olores y los gases que pasan a través de los filtros.
- 5 Bandejas silverscreen™**
Reacciona con la luz ultravioleta para acabar con los virus, las bacterias y los gases dañinos que el filtro HEPA y el de carbón no pueden capturar.
- 6 Bombilla Ultravioleta**
Emite luz ultravioleta para activar el revestimiento de dióxido de titanio en la pantalla y acabar con los virus, las bacterias y los gases dañinos que el filtro HEPA y el de carbón no pueden capturar.
- 7 Panel De Control Táctil**
Pantalla led y controles táctiles para un funcionamiento fácil e intuitivo.
- 8 Cable De Alimentación**
Conveniente cable de 6 pies (1,8 metros)

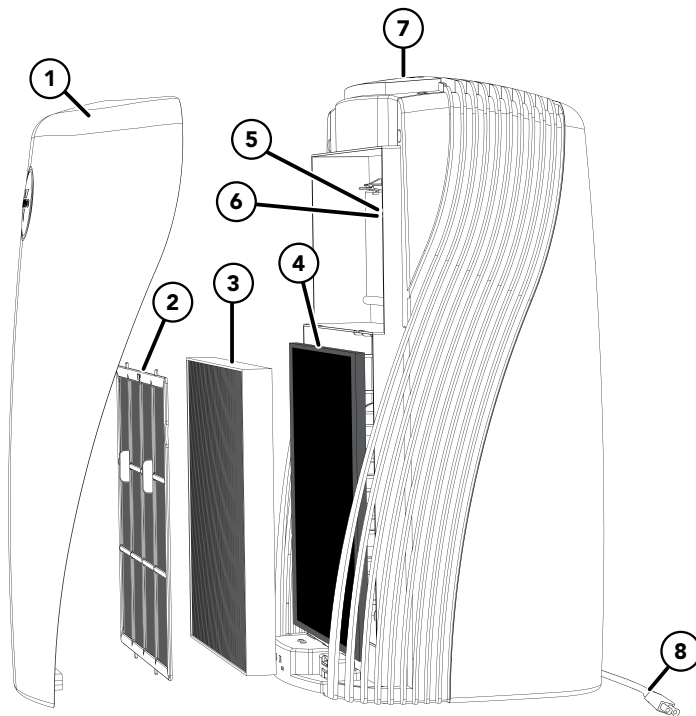

Cómo Funciona silverscreen™

Limpieza Del Aire A Nivel Molecular

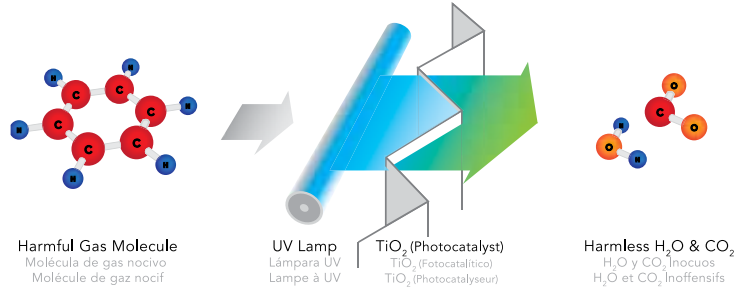

silverscreen™ expone los gases y los organismos dañinos transportados por el aire a un espectro muy específico de luz ultravioleta y a un medio patentado de dióxido de titanio. Esta combinación provoca que los organismos se oxiden. Este proceso destruye la estructura molecular y convierte a los organismos tales como las bacterias, los virus y otros, en tan solo simples moléculas inofensivas. Además, el sistema silverscreen™ no es tóxico y no produce ozono.

Acerca Del Brillo

La luz ultravioleta es uno de los componentes del sistema silverscreen™. Usted puede observar un ligero brillo donde el aire purificado sale de la unidad durante el funcionamiento. La luz que ve es inofensiva y es un discreto recordatorio de que el sistema silverscreen™ trabaja arduamente.

¿Por qué silverscreen™ es diferente a cualquier otra tecnología?

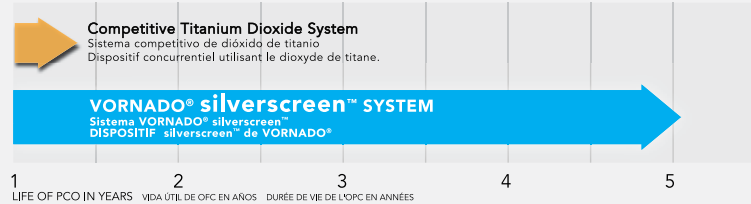

Al aplicar luz ultravioleta al dióxido de titanio (TiO₂), ocurre una reacción química. Esta reacción se denomina *Oxidación Fotocatalítica*. La luz ultravioleta puede causar que el medio de TiO₂ se degrade y empiece a perder su efectividad, en algunos casos hasta en 90 días. La tecnología silverscreen™ de Vornado utiliza un proceso de revestimiento patentado para mantener la vida de la pantalla de TiO₂ durante cinco años o más sin que el rendimiento se degrade. Sólo necesita cambiar la bombilla ultravioleta una vez al año para mantener el máximo rendimiento de su purificador de aire.

Filtración Avanzada

Los purificadores de aire para todo el ambiente de Vornado presentan una calibración de precisión True HEPA.

Sin una adecuada calibración del flujo de aire, los productos con filtro True HEPA no alcanzan la máxima potencia de filtración. Los huecos, las carcasas mal selladas del filtro, y la excesiva velocidad del aire reducen la eficacia del producto. Los análisis de laboratorios independientes verifican que la calibración precisa de un purificador de aire Vornado permite su funcionamiento según estándares True HEPA.



Filtración De Carbón Avanzada

El diseño aplanado y el uso de gránulos de carbón permiten que el filtro absorba más olores del hogar y gases dañinos que un filtro de carbón tradicional.



Programa De Recarga Automática De Accesorios

¡Una forma práctica y cómoda de recibir regularmente Accesorios Vornado directamente en su casa! Ya no tendrá que recordar cuándo realizar un nuevo pedido. Para preservar la alta eficiencia de su purificador Vornado, cambie regularmente los Accesorios usados por Accesorios nuevos. Cómo funciona: Usted selecciona un plan y Vornado le envía los Accesorios de recambio en el intervalo de mantenimiento recomendado. Para suscribirse, visite www.vornado.com, envíe un correo electrónico a consumerservice@vornado.com o llame al 1-800-234-0604. Puede cancelar la suscripción en cualquier momento.



Part # MD1-0022
Filtro HEPA



Part # MD1-0027
Filtro De Carbón Avanzado



Part # MD1-0026
Bombilla Ultravioleta



Part # MD1-0024
silverscreen™

¿Qué es CADR?

CADR es la sigla de "Clean Air Delivery Rate" (tasa de emisión de aire limpio), que indica el volumen de aire filtrado que un purificador de aire libera. Las clasificaciones CADR muestran cuán efectivo es el purificador de aire para capturar partículas finas. Las tasas CADR más elevadas indican un mejor rendimiento en todos los tamaños de habitación.

Nota: Se recomienda usar el purificador de aire PCO500 en una sola habitación cerrada de hasta 265 pies cuadrados. Se recomienda usar el purificador de aire PCO300 en una sola habitación cerrada de hasta 175 pies cuadrados. Los limpiadores de aire portátiles serán mucho más efectivos en las habitaciones cuando todas las puertas y ventanas estén cerradas.

Analizado según el Estándar Nacional ANSI/AHAM AC-1

PCO300

CADR Clean Air Delivery Rate

Room Size	Room Changes/Hour
10x10	10.2
12x12	7.1
14x14	5.2

smoke **114**

dust **135**

pollen **153**

Source: Independent Testing Laboratory.

These values represent performance that can be expected within the first 72 hours of operation. Subsequent use may vary.



PCO500

CADR Clean Air Delivery Rate

Room Size	Room Changes/Hour
10x10	13.6
12x12	9.4
14x14	6.9

smoke **172**

dust **178**

pollen **194**

Source: Independent Testing Laboratory.

These values represent performance that can be expected within the first 72 hours of operation. Subsequent use may vary.



Panel De Control

Imagen de PCO500

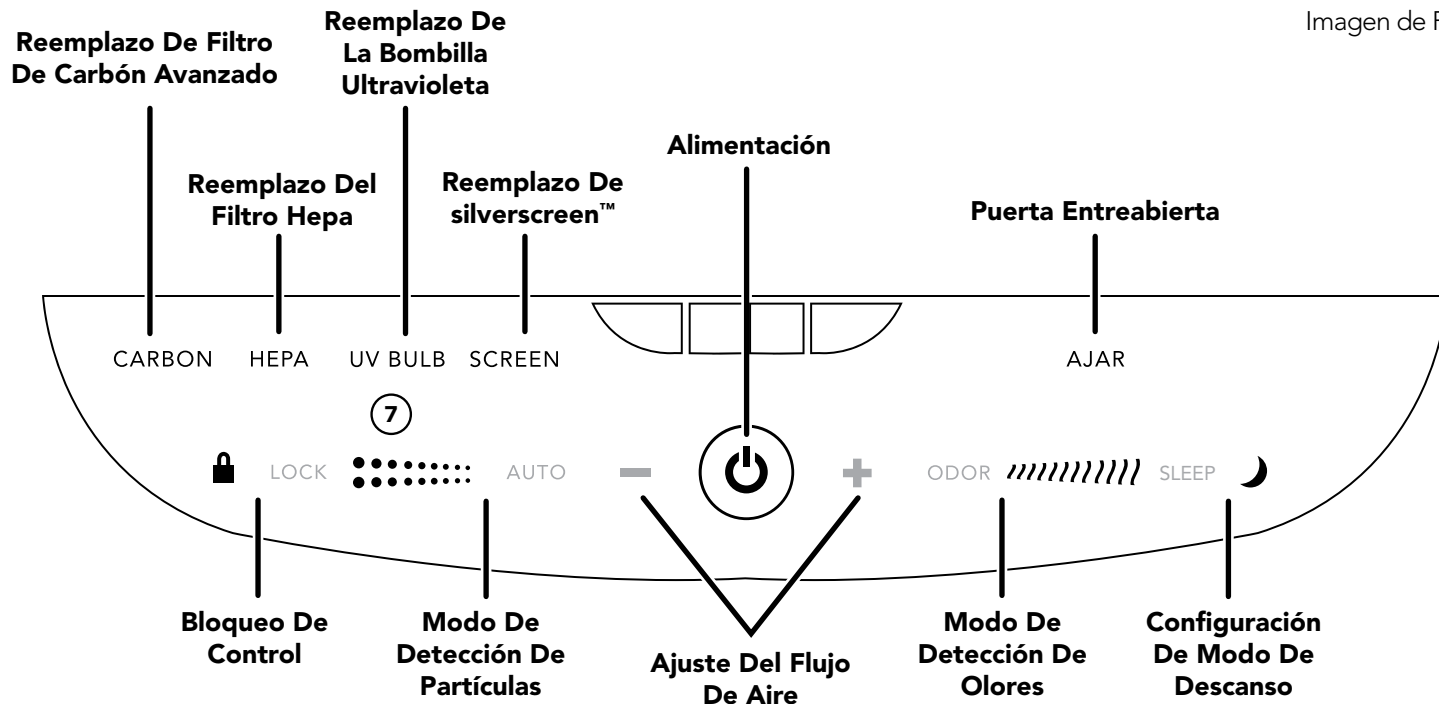

Oscurecimiento Automático De La Luz

Después de un periodo corto de tiempo, la iluminación del panel de control se atenuará para no interferir con la iluminación ambiental. Particularmente ideal para las habitaciones más oscuras. Al presionar cualquier botón, el panel de control volverá a iluminarse.

Ajuste Del Flujo De Aire



Se selecciona una de las configuraciones de flujo de aire al presionar el botón "+" para ajustar a una velocidad más alta o presionar el botón "-" para ajustar a una velocidad más baja. La pantalla led indicará la velocidad seleccionada. Las configuraciones de velocidad baja, media y alta están diseñadas para el uso diario.

Nota: Hay más polvo y alérgenos transportados por el aire cuando las personas y las mascotas están activas en la habitación. Para lograr los mejores resultados, configure la unidad a una velocidad más alta durante estos momentos para una limpieza y circulación de alta demanda. Configure la unidad a una velocidad más baja para un funcionamiento más silencioso cuando la actividad sea baja.

Velocidad Alta De Limpieza (solo PCO500)

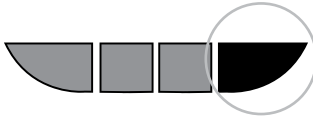

Una configuración de filtración de alta velocidad puede usarse para filtrar rápidamente el aire cuando los niveles de partículas transportadas por el aire son elevados. Presione el (+) en el control de velocidad de ventilador hasta que el ícono Limpieza rápida (resaltado anteriormente) aparezca. Inmediatamente observará un aumento dramático del flujo de aire que permitirá a la unidad brindar la máxima filtración de aire. Debido al aumento de los niveles de sonido, se recomienda el uso de este modo solamente cuando sea necesario según las condiciones.

Modo De Detección De Partículas

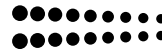

Modo De Detección De Olores

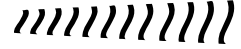

El modo de detección de partículas y el modo de detección de olores controlan la calidad del aire de la habitación para detectar la presencia de partículas y gases/olores. La unidad monitoreará continuamente la cantidad de partículas transportadas por el aire y gases/olores en el ambiente, y ajustará la velocidad del ventilador entre baja, media, alta y limpieza rápida* según sea necesario para mantener una calidad de aire óptima. Presione el botón modo de detección de partículas o modo de detección de olores para activar esta función. La pantalla mostrará el ícono animado modo de detección de partículas (••••••••••) o el ícono modo de detección de olores (~~~~~) para indicar si esta función está activada. Tenga en cuenta que se anula el modo de detección de partículas y el modo de detección de olores cuando el modo de descanso está activado para garantizar que la unidad ofrezca un nivel constante de ruido bajo durante la noche. *La velocidad de limpieza rápida sólo está disponible en el modelo PCO500.

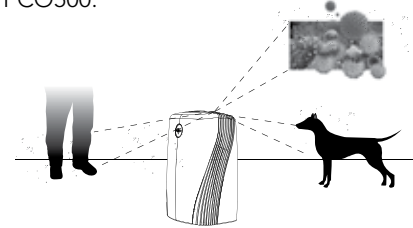

Cuándo usarla: Esta función permite a la unidad reducir el consumo

Cómo Usar

de energía cuando hay menos contaminantes transportados por el aire en la habitación. Ya que las personas y mascotas activas tienden a levantar las partículas transportadas por el aire y los olores, la unidad tenderá a aumentar la velocidad durante los periodos de actividad máxima en la habitación hasta que se obtengan lecturas más bajas. Esta función es ideal para las habitaciones donde la actividad fluctúa considerablemente según la hora del día.

Configuración De Modo De Descanso



Esta función detecta condiciones sin luz o de baja luz y ajusta la unidad automáticamente a una velocidad baja. Presione el botón modo de descanso para activar esta función. El ícono modo de descanso (mostrado anteriormente) aparecerá. Ideal para dormitorios. Pueden aplicarse velocidades más altas y más poderosas a lo largo del día con velocidades más bajas y ruido mínimo preferiblemente en la noche.

Nota: Cuando esté oscuro o haya poca luz, durante el modo de descanso, la unidad solamente funcionará a una velocidad baja. Esto anulará el modo de detección de partículas, el modo de detección de olores y la configuración de alta velocidad. En condiciones de luz regular, la unidad funcionará bajo la configuración anterior.

Reemplazo De Filtro Y Bandeja

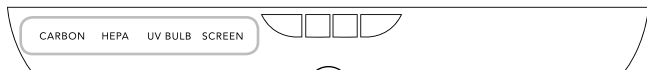

Reemplazo De Filtro De Carbón Avanzado

Equipado con una luz indicadora que muestra cuándo es recomendable cambiar el filtro de carbón avanzado. Consulte REEMPLAZO DEL FILTRO para obtener instrucciones. Esta función es controlada por el tiempo de uso. La luz se encenderá luego de que se hayan acumulado 9000 horas de funcionamiento.

Reemplazo Del Filtro Hepa

Equipado con una luz indicadora que muestra cuándo es recomendable cambiar el filtro HEPA. Consulte REEMPLAZO DEL FILTRO para obtener instrucciones. Esta función es controlada por el tiempo de uso. La luz se encenderá luego de que se hayan acumulado 9000 horas de funcionamiento.

Reemplazo De La Bombilla Ultravioleta

Equipado con una luz indicadora que muestra cuándo es recomendable cambiar la bombilla ultravioleta. Consulte REEMPLAZO DE LA BANDEJA Y LA BOMBILLA ULTRAVIOLETA SILVERSCREEN™ para obtener instrucciones. Esta función es controlada por el tiempo de uso. La luz se encenderá luego de que se hayan acumulado 9000 horas de funcionamiento.

Nota: La bombilla ultravioleta debe reemplazarse según la notificación, incluso si aún funciona. Esto garantizará la efectividad del espectro ultravioleta.

Reemplazo De Silverscreen™

Equipado con una luz indicadora que muestra cuándo es recomendable cambiar silverscreen™. Consulte REEMPLAZO DE LA BANDEJA

Cómo Usar

Y LA BOMBILLA ULTRAVIOLETA SILVERSCREEN™ para obtener instrucciones. Esta función es controlada por el tiempo de uso. La luz se encenderá luego de que se hayan acumulado 45.000 horas de funcionamiento.

Nota: Los ambientes del usuario variarán. El tiempo de reemplazo se basa en las situaciones de uso promedio. Si utiliza el purificador de aire en un ambiente más exigente, es posible que deba cambiar los filtros o las bandejas con más frecuencia. En ambientes menos contaminados, la vida del filtro y de la bandeja puede extenderse más allá de la notificación.

Bloqueo De Control

Evite cambios en las configuraciones de control al activar el bloqueo de control. Para activarlo, presione bloqueo de control hasta que el ícono (🔒) se ilumine. Haga lo mismo para desactivar bloqueo de control.

Puerta Entreabierta

La luz indicadora muestra si el panel frontal no está cerrado correctamente. Consulte REEMPLAZO DEL FILTRO en la página 41 para saber cómo reemplazar la puerta de forma correcta.

Consejos Para El Usuario

1. Conserve la caja de cartón para guardar la unidad cuando no la use.
2. Use la manija ubicada en la parte posterior de la unidad para transportarla fácilmente.

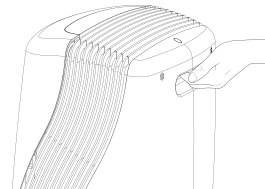

3. Para lograr mejores resultados, coloque la parte frontal de la unidad (lado donde está el logotipo) hacia el centro de la habitación y deje al menos una distancia de 6 pulgadas con respecto a las paredes o los muebles en cada lado.

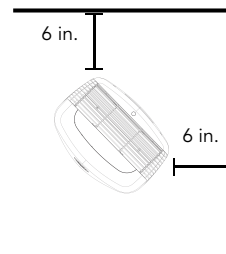

Nota: Para un flujo de aire óptimo, la salida de aire no debe estar obstruida. Asegúrese de que las cortinas y otros objetos estén lo suficientemente lejos de la unidad como para que no sean jalados hacia las entradas laterales ni interfieran con el flujo de aire.

Reemplazo De Filtros

Se Recomiendan Accesorios Vornado Originales

El rendimiento máximo sólo se alcanza cuando se utilizan el filtro original de carbón avanzado Vornado, la bandeja silverscreen™ y los filtros HEPA. Puede afirmarse que otros artículos son compatibles con las unidades Vornado, pero el purificador de aire Vornado se gradúa para lograr un rendimiento máximo de purificación únicamente cuando se usa con accesorios Vornado.

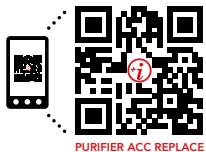

Consulte la demostración de cambio de filtros en su dispositivo móvil.

Nota: Los modelos PCO500 tienen el doble de filtros. Reemplace los filtros de acuerdo con su unidad.

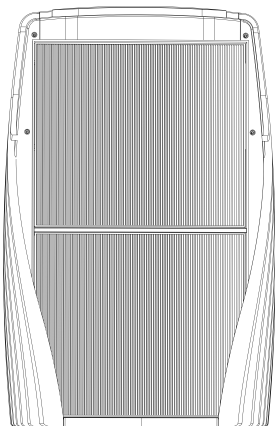

Cómo reemplazar los filtros

1. Desenchufe la unidad.
2. Primero jale la parte inferior del panel frontal (A) hacia afuera y luego jale la parte superior del panel frontal (B) lejos de la unidad.

Nota: La parte inferior del panel frontal (B) se mantiene en su lugar gracias a unos imanes. Es necesario jalar el panel frontal con la fuerza suficiente para superar la resistencia de los imanes.

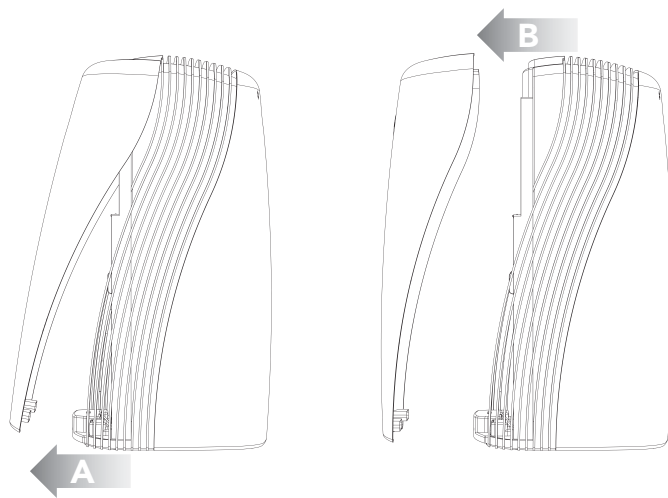

Reemplazo De Filtros

3. Retire el prefiltro permanente al tirar de las lengüetas centrales (C). Es posible que deba doblar el prefiltro permanente ligeramente para soltar las lengüetas de la parte superior y la parte inferior.

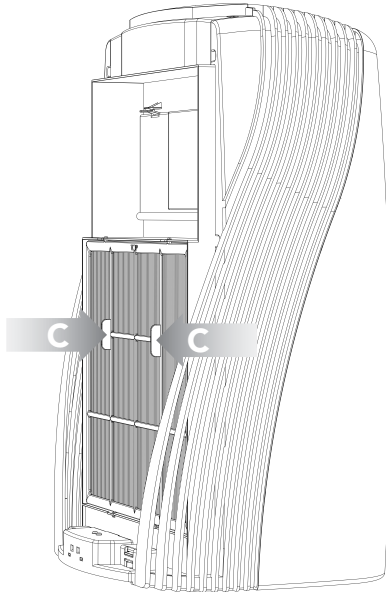

4. Para retirar el filtro HEPA, luego de haber retirado el prefiltro permanente, agarre la lengüeta a lo largo del perímetro del filtro y jálela para soltarlo.

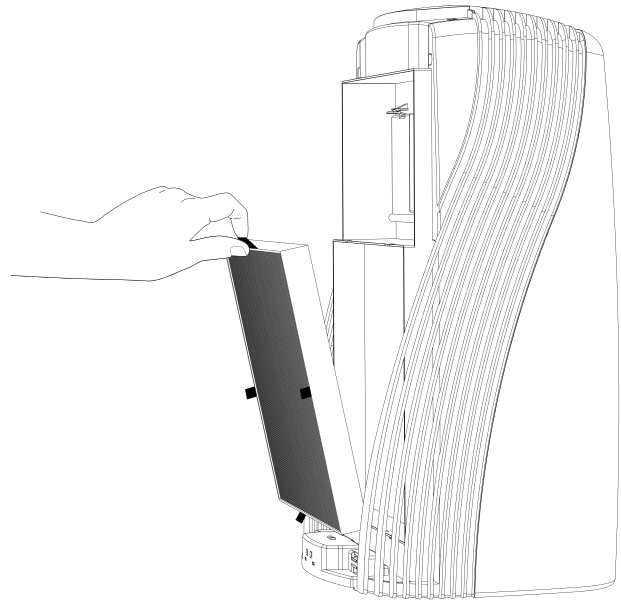

Reemplazo De Filtros

5. Para extraer el filtro de carbón avanzado, luego de haber retirado el prefiltro permanente y el filtro HEPA, agarre la lengüeta a lo largo del perímetro del filtro y jálela para soltarlo.

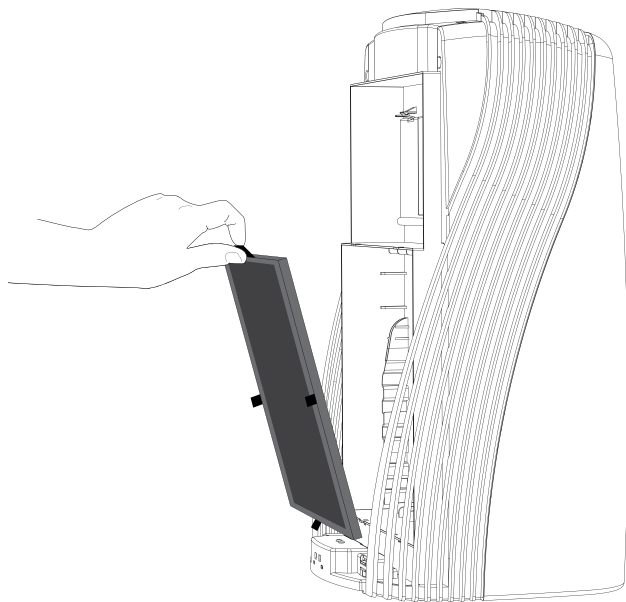

6. Reemplácelo con filtros Vornado originales. Coloque los filtros en la unidad y presione suavemente alrededor del perímetro del filtro para asegurar una colocación correcta.

Nota: Retire y deseche los filtros que desee reemplazar. El filtro de carbón avanzado debe reemplazarse en la unidad antes del filtro HEPA. Consulte INFORMACIÓN SOBRE EL PRODUCTO para ver una ilustración detallada.

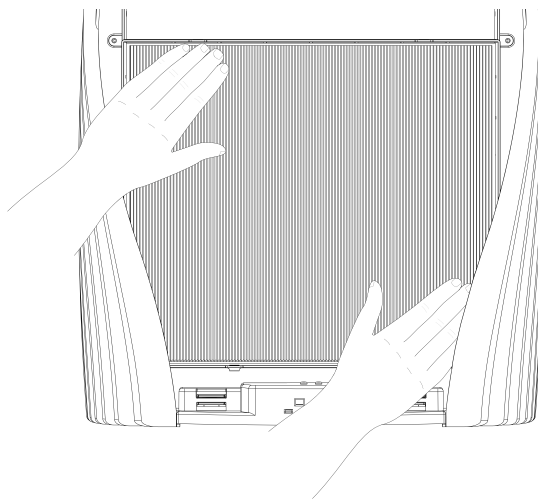

Reemplazo De Filtros

7. Reemplace el prefiltro permanente al asegurar las dos lengüetas inferiores en las ranuras inferiores (D). Doble ligeramente el prefiltro permanente para asegurar las dos lengüetas superiores en las ranuras superiores (E).

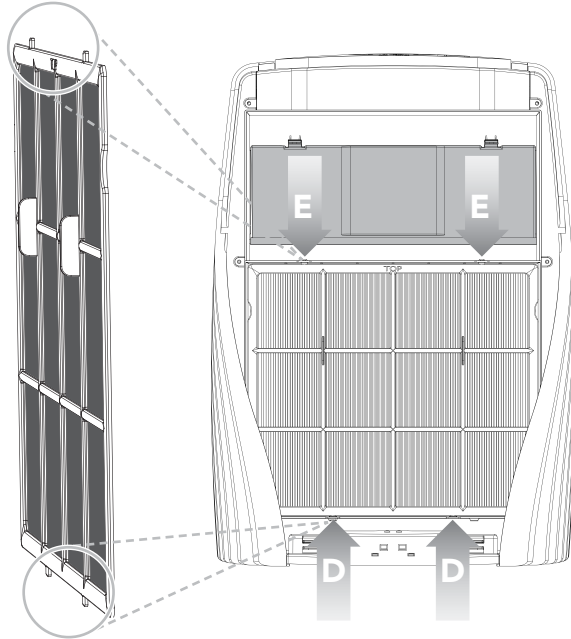

8. Reemplace el panel frontal al alinear y presionar suavemente la parte superior del panel frontal con lengüetas ubicadas en la unidad (F). Luego, conecte la parte inferior del panel frontal (G) con imanes ubicados en la parte inferior de la unidad.

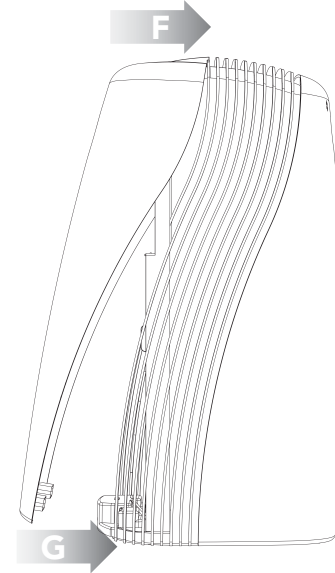

Función De Apagado De Seguridad

Para su protección, la unidad está diseñada para funcionar solamente si el panel frontal está en su lugar. No intente anular esta función de seguridad. Si, después de que el panel frontal se ha instalado nuevamente, la unidad no funciona, retire y reinstale el panel frontal para asegurar una colocación correcta.

Reemplazo De Filtros

9. Para restablecer la notificación de reemplazo: Presione y mantenga presionado REEMPLAZAR FILTRO DE CARBÓN, REEMPLAZAR FILTRO HEPA, REEMPLAZAR PANTALLA, REEMPLAZAR BOMBILLA ULTRAVIOLETA, dependiendo del elemento que se reemplazó, durante por lo menos 3 segundos. La luz se apagará y de esta forma confirmará que se restableció el indicador.

Presione durante 3 segundos

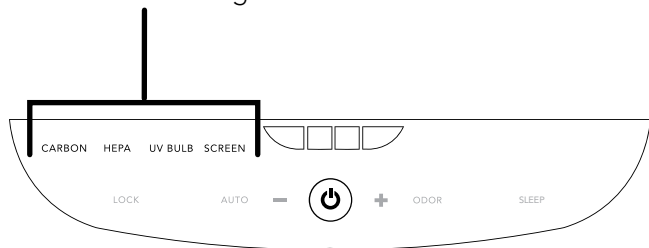

Nota: No opere el purificador de aire sin el filtro de carbón avanzado Vornado y el filtro HEPA Vornado en su lugar.

Reemplazo De Bandeja y Bombilla Ultravioleta silverscreen™

Reemplazo De Bandejas

1. Desenchufe la unidad y retire el panel frontal. Consulte REEMPLAZO DEL FILTRO en la página 38 para obtener instrucciones.
2. Suelte la puerta de la bandeja al presionar las lengüetas (A) y a la vez abrir la puerta.

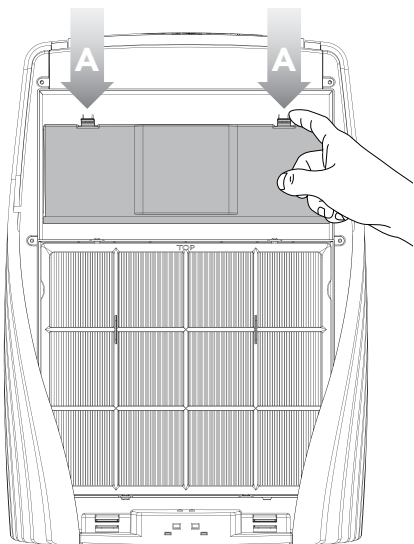

3. Saque la bandeja silverscreen™ o la bandeja de la bombilla ultravioleta al tirar de la manija de la bandeja. Deseche cualquier bandeja usada.

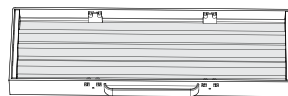

silverscreen™

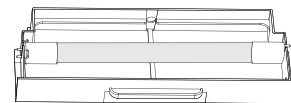

Bombilla Ultravioleta

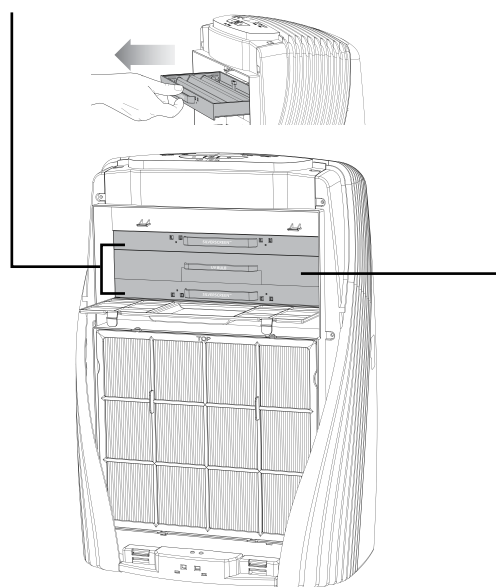

Reemplazo De Bandeja y Bombilla Ultravioleta silverscreen™

4. Reemplácela solamente con la bandeja original de la bombilla ultravioleta Vornado o las bandejas silverscreen™. Empuje la bandeja hacia el interior de la unidad hasta que encaje correctamente en su lugar.

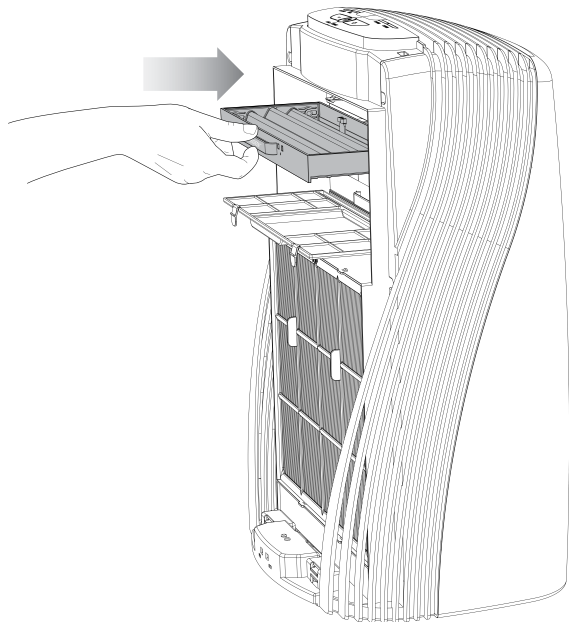

5. Reemplace la puerta de la bandeja al empujar la puerta nuevamente sobre las bandejas hasta que las lengüetas encajen correctamente en su lugar.

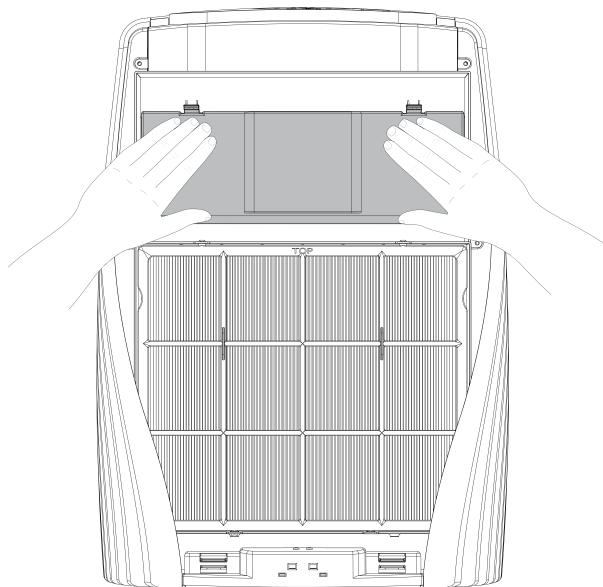

Nota: Todas las bandejas encajan en la unidad con facilidad y no deberían forzarse.

Limpieza y Almacenamiento

Cómo Limpiar

Debido a que grandes volúmenes de aire pasan a través del purificador de aire Vornado cada día, estos necesitan limpieza regular. Se recomienda limpiar el prefiltro permanente y el interior cuando se observen grandes cantidades de residuos o acumulaciones.

1. Desenchufe la unidad antes de limpiar.

Nota: No use gasolina, diluyentes, disolventes ni otros productos químicos para limpiar.

2. Limpie con un paño suave y húmedo. (Figura 1)

3. Desempolvo o aspire el interior y a lo largo de los lados de la unidad (Figura 2).

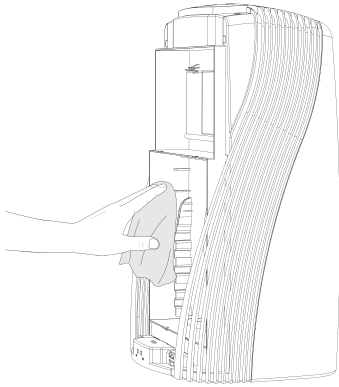

Fig. 1

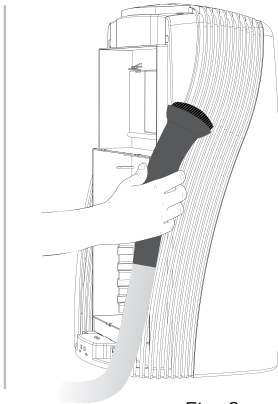
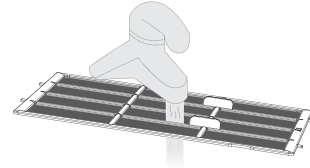

Fig. 2

4. El prefiltro permanente puede limpiarse con una aspiradora o puede enjuagarse.

Nota: Si desea aspirar, use el accesorio de cepillo. Si desea enjuagar, deje que el prefiltro permanente seque por completo.



Nota: El motor está lubricado permanentemente, por lo que no necesita mantenimiento. La unidad no incluye ninguna otra pieza que pueda ser reparada, aparte de los filtros.

Almacenamiento

Siga los pasos enumerados a continuación cuando esté listo para guardar la unidad.

1. Desenchufe el cable de alimentación y ate con holgura.
2. Levante la unidad con la manija. (Consulte CONSEJOS PARA EL USUARIO en la página 37)
3. Cúbrela o vuelva a guardarla en la caja de cartón, si dispone de la caja. Esto evitará que se acumule polvo en la unidad con el tiempo.
4. Guarde la unidad en un lugar fresco y seco.

Resolución De Problemas

Problema	Posible Causa y Solución
La unidad no se enciende.	La unidad no está enchufada. Enchufe el cable de alimentación en el tomacorriente eléctrico.
	El interruptor de circuito/la falla a tierra del hogar se desconectó o se quemó un fusible. Vuelva a conectar el interruptor de circuito/falla a tierra o cambie el fusible. Para obtener asistencia, comuníquese con un electricista autorizado.
	La unidad está dañada o necesita reparación. Suspenda el uso y desenchúfela. Comuníquese con el servicio de atención al cliente para obtener asistencia.
La luz de puerta entreabi- erta está encendida.	Es posible que el panel frontal no esté instalado correctamente. Retire y vuelva a instalar el panel frontal para asegurar una colocación correcta. Consulte REEMPLAZO DEL FILTRO en la página 41.
El flujo de aire es débil o lento.	Configure la unidad a una velocidad baja. Ajústela a una configuración de velocidad más alta.
	Acumulación de residuos en el filtro. Revise el prefiltro permanente y lávelo si observa una gran acumulación. Consulte LIMPIEZA Y ALMACENAMIENTO en la página 45.
	El flujo de aire está bloqueado. Quite la obstrucción.
El modo de descanso no funciona.	Es posible que haya demasiada luz en la habitación. Aunque sea manualmente, configure la unidad a velocidad baja para que produzca un nivel mínimo de sonido, o reduzca la luz de la habitación.
El modo de detección de partículas o el modo de detección de olores no funciona.	Puede seleccionarse el modo de descanso. Cuando esté oscuro o haya poca luz, la unidad solamente funcionará a una velocidad baja. Esto anulará el modo de detección automática de polvo. En condiciones de luz regular, la unidad cambiará al modo de detección de olores.
	La unidad no ha detectado suficientes partículas en el área. El sensor de partículas detectará automáticamente el nivel de partículas y ajustará su velocidad como corresponda.

Resolución De Problemas

Problema	Posible Causa y Solución
El Panel de control no responde.	<p>El bloqueo de control puede activarse. Si el bloqueo de control (🔒) está iluminado, presione Bloqueo de control (🔒) para desbloquear.</p> <p>El Panel de control es táctil. Asegúrese de hacer contacto firme al presionar Panel de control. Es posible que el Panel de control no reconozca golpes suaves y rápidos o el contacto parcial.</p>
La bombilla ultravioleta no está encendida.	<p>Verifique que la bandeja de la bombilla ultravioleta esté instalada correctamente. Retire la bandeja y vuelva a insertarla en la unidad.</p> <p>Reemplace con una nueva bombilla ultravioleta. Si la bombilla ultravioleta no se ilumina después de una instalación correcta o un reemplazo de la bombilla, comuníquese con el servicio de atención al cliente para obtener asistencia.</p>



Purificador De Aire Para Todo El Ambiente • Garantía Limitada De 5 Años

Vornado Air LLC ("Vornado") garantiza al consumidor o comprador original que este Purificador de Aire Vornado® ("Producto") no tendrá defectos de materiales o fabricación durante un periodo de cinco (5) años a partir de la fecha de compra, según el modelo. En caso de detectarse algún defecto de este tipo dentro del periodo de garantía, Vornado, a su discreción, reparará o reemplazará el producto sin costo alguno. Respecto de las reparaciones que no cubra la garantía o que se realicen fuera el periodo de garantía, deberá pagarse un arancel para cubrir el costo de materiales, mano de obra, manipulación y envío.

Esta garantía no se aplica a defectos generados por el abuso del Producto, modificación, alteración, reparación o servicio del Producto por parte de una persona externa a Vornado, manipulación incorrecta, mantenimiento adecuado, uso comercial del Producto, daños producidos durante el envío o atribuidos a hechos fortuitos.

LA REPARACIÓN O EL REEMPLAZO SEGÚN SE ESTABLECE EN VIRTUD DE ESTA GARANTÍA ES UN RECURSO EXCLUSIVO DEL CONSUMIDOR. VORNADO NO SERÁ RESPONSABLE DE LOS DAÑOS INCIDENTALES O INDIRECTOS PRODUCIDOS COMO CONSECUENCIA DEL INCUMPLIMIENTO DE UNA GARANTÍA EXPLÍCITA O IMPLÍCITA SOBRE ESTE PRODUCTO. SALVO QUE LA LEY APLICABLE LO PROHÍBA, LA VIGENCIA DE LA GARANTÍA IMPLÍCITA DE APTITUD O IDONEIDAD PARA UN FIN ESPECÍFICO DE ESTE PRODUCTO ESTARÁ LIMITADA A LA VIGENCIA DE ESTA GARANTÍA.

Algunos estados no permiten la exclusión o limitación de los daños incidentales o indirectos, o limitaciones sobre la vigencia de una garantía implícita. Por ello, las limitaciones o exclusiones que se indican anteriormente pueden no aplicarse en su caso. Esta garantía le otorga derechos legales específicos, y usted puede tener otros derechos que varían entre un estado y otro.

Para consultas sobre garantía o servicio de reparación, llame al 1-800-234-0604 o envíe un correo electrónico a consumerservice@vornado.com para obtener un formulario de Autorización de Devolución ("RA" por sus siglas en inglés). Cuando se comunique con Vornado respecto del servicio de garantía, tenga o incluya el número de modelo y número de serie del Producto, como también su nombre, dirección, ciudad, estado, código postal y número de teléfono. Luego de recibir el formulario RA, envíe su Producto a:

Vornado Air LLC
Attn: Warranty & Repair
415 East 13th Street
Andover, KS 67002

Para su comodidad, tenga a mano el número de modelo y número de serie al comunicarse con Vornado para consultas sobre servicio. Para garantizar la manipulación adecuada, los paquetes deben estar claramente marcados con el número RA. Los paquetes que no estén claramente marcados con el número RA podrán ser rechazados en la plataforma de recepción.

La reparación y devolución de su Producto tardará entre 1 y 2 semanas a partir de la recepción del Producto. Para su control: Abroche o adjunte el comprobante original de compra a esta Guía para el propietario. También anote el número de serie de su producto a continuación (se encuentra en el autoadhesivo de especificaciones del producto).

N.º de serie _____

Registro del producto disponible en línea en www.vornado.com
© 2012 Vornado Air LLC Andover, KS 67002

Patente en trámite. Las especificaciones pueden modificarse sin previo aviso.
Fabricado en China.

Vornado® es una marca registrada propiedad de Vornado Air LLC.
www.vornado.com consumerservice@vornado.com 800.234.0604

Table Des Matières

Instructions Importantes.....	50	Nettoyage Et Rangement.....	68
Destroy What HEPA Can't Capture ^{MC}	52	Dépannage.....	69
Informations Sur Le Produit.....	53	Garantie	71
La Façon Dont silverscreen ^{MC} Fonctionne	54		
Au Sujet De La Lueur	54		
Filtration Évoluée.....	55		
Programme De Réapprovisionnement Automatique.....	55		
Comprendre Le DAP.....	56		
Tableau De Commande.....	57		
Utilisation	58		
Conseils D'utilisation	60		
Remplacement Des Filtres.....	61		
Remplacement Du Plateau silverscreen ^{MC} Et De L'ampoule UV	66		

INSTRUCTIONS IMPORTANTES

LISEZ TOUTES LES INSTRUCTIONS AVANT L'UTILISATION

Cet appareil est muni d'une fiche polarisée. (L'une des lames est plus large que l'autre.) Dans le but de réduire le risque de décharge électrique, cette fiche est conçue pour être insérée d'une seule façon dans une prise polarisée. Si la fiche ne s'insère pas totalement dans la prise, inversez-la. Si elle ne convient toujours pas, contactez un électricien qualifié. Ne tentez, en aucun cas, d'altérer cette caractéristique de sécurité.

AVERTISSEMENT – Afin de réduire le risque d'incendie ou de décharge électrique, n'utilisez pas ce produit avec un dispositif à semi-conducteurs, quel qu'il soit, pour régler la vitesse. Afin de réduire le risque d'incendie ou de décharge électrique et de blessures pour les personnes, n'utilisez pas ce ventilateur dans une fenêtre.

- Débrancher le purificateur d'air Vornado avant de le nettoyer.
- Nettoyer régulièrement le purificateur d'air Vornado. Consulter les instructions de nettoyage et d'entretien fournies. Ne jamais nettoyer le purificateur d'air Vornado d'une façon différente de celle expliquée dans le présent mode d'emploi.
- Ne pas utiliser d'essence, de diluant, de solvant, d'ammoniac ou d'autres produits chimiques pour le nettoyage.
- Ne pas immerger ce produit dans l'eau et ne pas laisser l'eau dégoutter dans le boîtier du moteur.

- Ne pas utiliser le produit près d'un appareil de chauffage, d'un foyer, d'un four ou d'autres sources de chaleur à température élevée.
- Ne pas bloquer l'évent d'aération supérieur, sinon l'air purifié ne pourra pas circuler dans toute la pièce.
- Ne pas utiliser ce produit à l'extérieur.
- Ne pas utiliser ce produit sur des surfaces humides ou trempées.
- Ne pas utiliser ce produit dans un bain ou une douche.
- Ne pas faire fonctionner un purificateur si son cordon ou sa prise sont endommagés. Jeter le purificateur ou le retourner à un établissement de réparation autorisé pour qu'il soit vérifié et/ou réparé.
- Ne pas se servir du cordon pour transporter ce produit ou utiliser le cordon comme une poignée.
- Ne pas essayer de réparer ou de remplacer des pièces.
- Ne pas faire passer le cordon sous un tapis. Ne pas recouvrir le cordon d'une carpe, d'un tapis d'escalier ou de corridor, ou d'un revêtement similaire. Ne pas faire passer le cordon sous un meuble ou un appareil électrique. Faire passer le cordon à l'écart des zones passantes, dans un endroit où il ne peut faire trébucher les gens.
- Faire preuve de bon sens lors de l'utilisation de ce produit et/ou de tout autre appareil électrique.

INSTRUCTIONS IMPORTANTES

LISEZ TOUTES LES INSTRUCTIONS AVANT L'UTILISATION

AVERTISSEMENT : Toute modification apportée à cet appareil et qui n'a pas été expressément approuvée par la partie responsable de la conformité peut annuler le droit de l'utilisateur de faire fonctionner l'appareil.

Remarque : Cet équipement a été testé et jugé conforme aux limitations relatives à un appareil numérique de la classe B, conformément à la section 15 des règlements de la FCC. Ces limitations visent à fournir une protection raisonnable contre le brouillage nuisible pouvant survenir dans un environnement résidentiel. Cet appareil génère, utilise et peut émettre de l'énergie de fréquence radio et risque, s'il n'est pas installé ni utilisé conformément aux instructions, de causer du brouillage qui nuira aux communications radiophoniques. Il est toutefois impossible de garantir qu'il ne se produira pas de brouillage dans un environnement particulier. Si cet appareil cause du brouillage qui nuit à la réception radio, ce qui peut être déterminé en mettant l'appareil hors tension, puis sous tension, nous encourageons l'utilisateur à essayer d'éliminer le brouillage à l'aide d'une ou de plusieurs des mesures suivantes:

- Réorienter ou déplacer l'antenne réceptrice.
- Éloigner l'équipement du récepteur.
- Brancher l'équipement à une prise de courant faisant partie d'un circuit autre que celui sur lequel est branché le

récepteur.

- Consulter le détaillant ou un technicien radio/télécompétent pour obtenir de l'assistance.

Ce produit est conforme à la section 15 des règlements de la FCC. Son fonctionnement est assujéti aux deux conditions suivantes : (1) ce produit ne doit pas causer de brouillage nuisible, et (2) ce produit doit pouvoir accepter tout brouillage reçu, y compris le brouillage susceptible de causer un fonctionnement anormal.

Cet appareil numérique de la classe B est conforme à la norme NMB-003 du Canada.

ENREGISTREZ CES INSTRUCTIONS

La Confiance.

On entend souvent dire que la confiance n'est pas donnée, mais méritée. Pendant des décennies, Vornado continue de mériter la confiance de ses clients en ne leur offrant que ce qu'elle a de mieux. Vornado propose le plus haut niveau de performance, couplé avec le plus haut niveau de soutien possible. Une entière satisfaction sans aucune exception - c'est bien la promesse que Vornado vous fait. Si vous n'êtes pas satisfait pour une quelconque raison, veuillez nous contacter. Nos représentants hautement informés sont à votre disposition au 1-800-234-0604 de 7:00h à 18:00h HNC. Une abondance de données de soutien supplémentaires est également disponible en ligne sur www.vornado.com. J'aimerais enfin, à mon propre nom et au nom de l'ensemble du personnel de notre siège à Andover, Kansas, vous remercier d'avoir choisi Vornado.

Cordialement,
Bill Phillips
CEO, Vornado Air



Découvrez notre gamme complète de produits sur www.vornado.com

Destroy What HEPA Can't Capture^{MC} Purification d'air HEPA améliorée grâce à silverscreen^{MC}

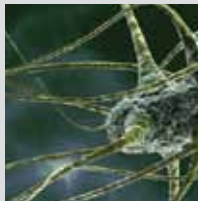

Détruit les bactéries et les virus plus petits que ceux qui causent la grippe, le rhume et les infections résistantes aux antibiotiques.*



Détruit le formaldéhyde et les autres gaz nocifs qu'on trouve souvent dans les maisons.*



Éliminent 99,97 % des particules en suspension dans l'air.**

silverscreen^{MC} détruit les contaminants qui peuvent détériorer la qualité de l'air dans votre maison. En éliminant un large éventail de contaminants, des grosses particules de poussière jusqu'aux molécules microscopiques, votre purificateur assainit l'air d'une façon entièrement nouvelle. Tout d'abord, la véritable filtration HEPA élimine 99,97 % des particules en suspension dans l'air.* Ensuite, un filtre à charbon de pointe absorbe les odeurs ménagères et les gaz nocifs. À la dernière étape, Vornado purifie l'air sur le plan moléculaire. Grâce à la technologie silverscreen^{MC}, les organismes et les gaz nocifs restants sont détruits.

*Selon plusieurs essais effectués par des laboratoires indépendants, qui confirment la destruction des bactéries (comme les staphylocoques et les streptocoques), des virus, des moisissures et des gaz nocifs.

**qui mesurent 0,3 micron ou plus.

Informations Sur Le Produit

- 1 Panneau Avant**
- 2 Préfiltres Permanents**
Ils captent initialement les grosses particules et les odeurs qui pénètrent dans l'appareil.
- 3 Filtres HEPA**
Ils captent 99,97 % des particules mesurant 0,3 micron ou plus qui pénètrent dans l'appareil.
- 4 Filtre À Charbon De Pointe**
Il absorbe les odeurs et les gaz qui traversent les filtres.
- 5 Plateaux silverscreen^{MC}**
Ils réagissent à la lumière UV pour décomposer les gaz, les bactéries et les virus nocifs que les filtres HEPA et à charbon ne peuvent capter.
- 6 Ampoule UV**
Elle émet de la lumière UV pour activer la couche de dioxyde de titane du support afin de décomposer les gaz, les bactéries et les virus nocifs que les filtres HEPA et à charbon ne peuvent capter.
- 7 Tableau À Commandes Tactiles**
Grâce à l'afficheur DEL et aux commandes tactiles, vous pourrez facilement utiliser l'appareil de façon intuitive.
- 8 Cordon D'alimentation**
Cordon pratique de 1,8 m (6 pi).

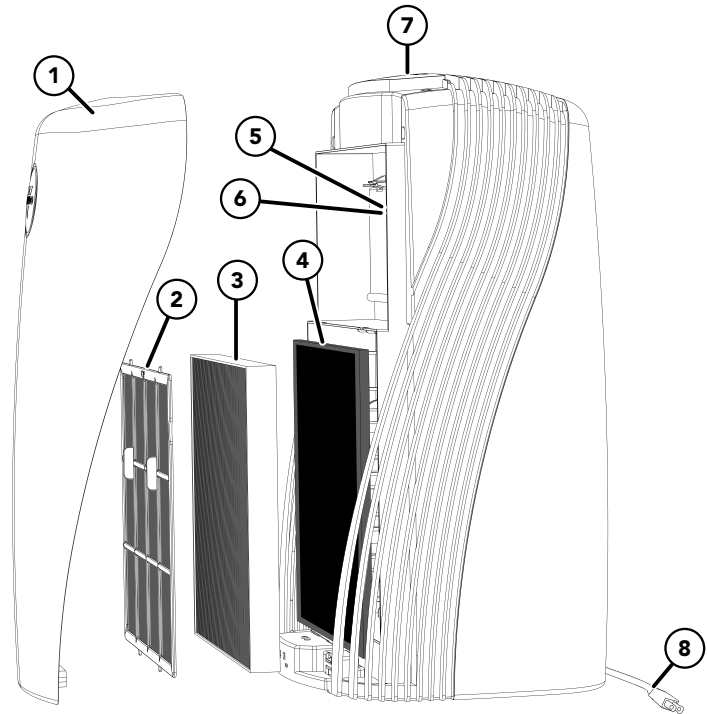

La Façon Dont silverscreen^{MC} Fonctionne

Purifie L'air Sur Le Plan Moléculaire

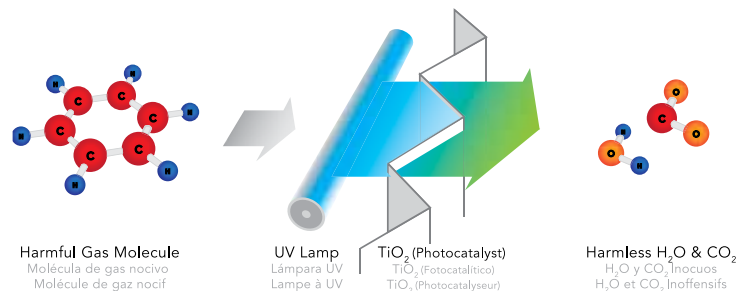

silverscreen^{MC} expose les organismes et les gaz nocifs en suspension dans l'air à un spectre bien précis de lumière UV et à une couche brevetée de dioxyde de titane. Ces deux éléments oxydent les organismes. Le processus détruit la structure moléculaire, transformant ainsi les organismes tels que les bactéries et les virus, entre autres, en de simples molécules inoffensives. De plus, la technologie silverscreen^{MC} n'est pas toxique et ne produit pas d'ozone.

Au Sujet De La Lueur

La lumière UV est l'un des composants de la technologie Silverscreen^{MC}. Vous pourrez voir une faible lueur à l'endroit où l'air purifié est expulsé de l'appareil pendant son fonctionnement. Cette lumière sans danger vous rappelle subtilement que la technologie Silverscreen^{MC} travaille dur.

De Quelle Façon La Technologie silverscreen^{MC} Se Distingue-T-Elle Des Autres Technologies

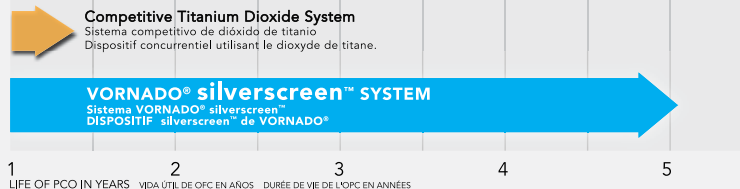

Une réaction chimique se produit quand le dioxyde de titane (TiO₂) est exposé à la lumière UV. On appelle cette réaction une *Oxydation Photocatalytique* (OPC). Par contre, la couche de TiO₂ peut se dégrader à cause de la lumière UV et perdre son efficacité, parfois aussi rapidement qu'en 90 jours. La technologie silverscreen^{MC} de Vornado utilise un procédé de revêtement breveté. Ainsi, la durée de vie de la couche de TiO₂ atteint cinq ans, voire plus, sans perte de performance. Il suffit de changer l'ampoule UV chaque année pour optimiser la performance du purificateur d'air.

Filtration Évoluée

Les purificateurs d'air pour toute la pièce de Vornado comportent une calibration de précision pour véritable filtre HEPA

Si la circulation d'air n'est pas correctement calibrée, les produits dotés d'un véritable filtre HEPA n'exploiteront pas leur plein potentiel de filtration. Les interstices, les boîtiers de filtre non étanches et une vitesse de l'air excessive sont des facteurs qui contribuent tous à réduire l'efficacité du produit. Un laboratoire d'essais indépendant vérifie que la calibration précise d'un purificateur d'air Vornado lui permet de répondre aux normes en matière de véritable filtration



Filtration À Charbon De Pointe

Le filtre en forme de nid d'abeille contient des granules de charbon, ce qui lui permet d'absorber plus d'odeurs ménagères et de gaz nocifs qu'un filtre à charbon conventionnel.



Programme De Réapprovisionnement Automatique

Choisissez la fréquence à laquelle vous souhaitez recevoir automatiquement vos accessoires et Vornado se chargera de vous les envoyer sans que vous ayez besoin de vous rappeler d'en commander à chaque fois. Pour un rendement durablement optimal de votre Purificateur Vornado. Pour ce faire, consultez le site www.vornado.com, envoyez un courriel à consumerservice@vornado.com ou contactez le 1-800-234-0604. Ce service peut être annulé à tout moment.



Part # MD1-0022
Filtre HEPA



Part # MD1-0027
Du Filtre À Charbon De
Pointe



Part # MD1-0026
Ampoule UV



Part # MD1-0024
silverscreen™

Comprendre Le DAP

Qu'est-ce que le DAP?

DAP signifie « débit d'air purifié ». Il s'agit du volume d'air filtré que fournit un purificateur d'air. L'indice DAP montre le degré d'efficacité d'un purificateur d'air quand il s'agit de capter de petites particules. Un indice DAP plus élevé indique une meilleure performance dans toutes les grandeurs de pièces.

Remarque : Il est suggéré d'utiliser le purificateur d'air PCO500 dans une pièce fermée individuelle dont la superficie ne dépasse pas 31 mètres carrés (265 pieds carrés). Il est suggéré d'utiliser le purificateur d'air PCO300 dans une pièce fermée individuelle dont la superficie ne dépasse pas 20,4 mètres carrés (175 pieds carrés). Les purificateurs d'air portables sont beaucoup plus efficaces si toutes les portes et les fenêtres de la pièce sont fermées.

Testé selon la norme nationale ANSI/AHAM AC-1

PCO300

CADR

Clean Air Delivery Rate

Room Size	Room Changes/Hour
10x10	10.2
12x12	7.1
14x14	5.2

smoke **114**

dust **135**

pollen **153**

Source: Independent Testing Laboratory.

These values represent performance that can be expected within the first 72 hours of operation. Subsequent use may vary.



PCO500

CADR

Clean Air Delivery Rate

Room Size	Room Changes/Hour
10x10	13.6
12x12	9.4
14x14	6.9

smoke **172**

dust **178**

pollen **194**

Source: Independent Testing Laboratory.

These values represent performance that can be expected within the first 72 hours of operation. Subsequent use may vary.



Tableau De Commande

PCO500 montré

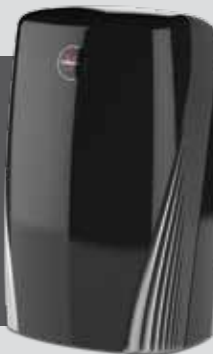
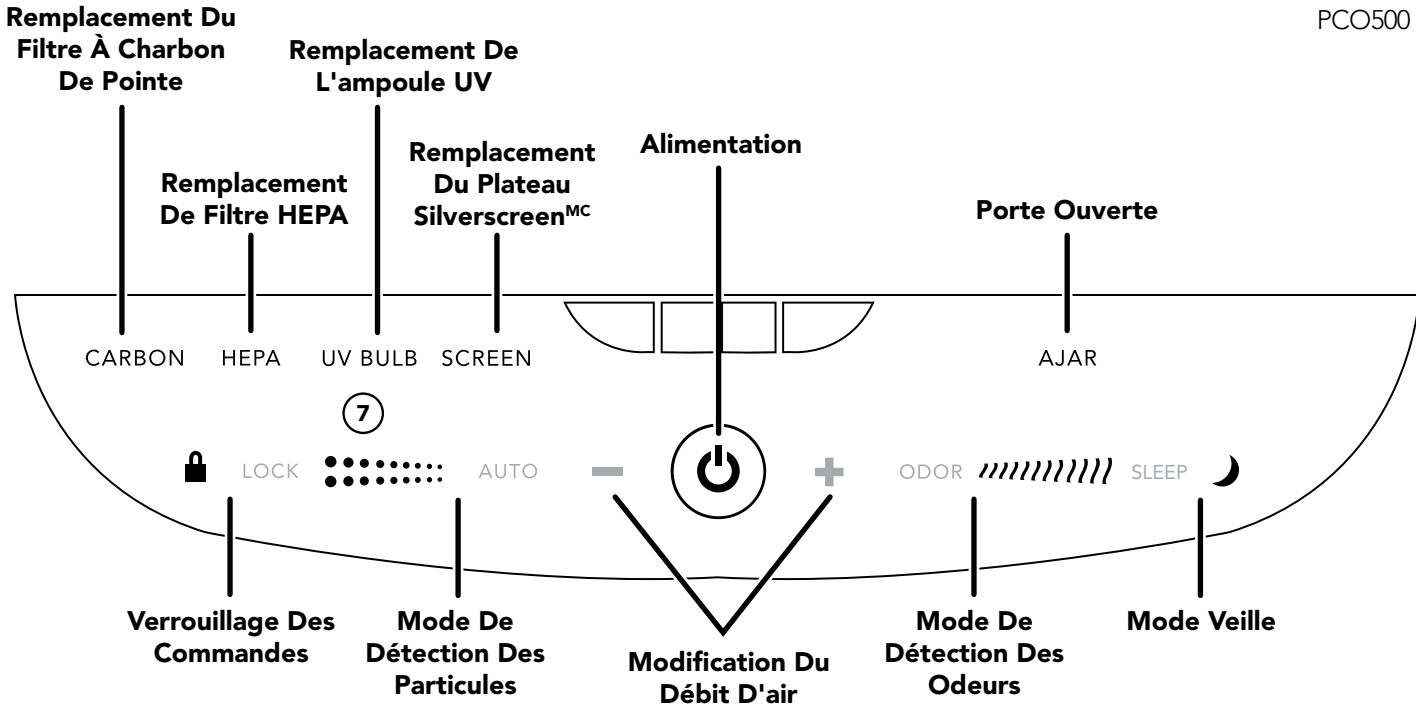

Atténuation Automatique De L'éclairage

Après une brève période de temps, l'éclairage du tableau de commande s'atténuera afin de ne pas interférer avec l'éclairage ambiant. Cette caractéristique est idéale pour les pièces sombres. Il suffit de presser une touche pour éclairer à nouveau le tableau de commande.

Utilisation

Modification Du Débit D'air



Pour choisir un réglage de débit d'air, appuyez sur la touche « + » pour augmenter la vitesse et sur la touche « - » pour diminuer la vitesse. L'afficheur DEL indiquera la vitesse choisie. Les réglages faible, moyen et élevé sont conçus pour un usage quotidien.

Remarque : Il y a plus de poussières et d'allergènes en suspension dans l'air quand des personnes et des animaux domestiques sont actifs dans la pièce. Dans ce cas, pour obtenir les meilleurs résultats, utilisez une vitesse plus élevée pour augmenter la purification et la circulation d'air. Utilisez un réglage plus bas pour un fonctionnement plus silencieux quand il y a moins d'activité dans la pièce.

Vitesse De Purification Rapide (PCO500 seulement)

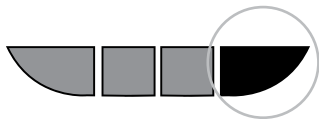

Vous pouvez utiliser un réglage de filtration à vitesse élevée pour filtrer rapidement l'air s'il y a beaucoup de particules en suspension dans l'air. Appuyez sur la touche (+) de la commande de vitesse du ventilateur jusqu'à ce que l'icône de purification rapide (en surbrillance ci-dessus) apparaisse. Vous remarquerez immédiatement une forte augmentation du débit d'air, ce qui maximise la filtration d'air de l'appareil. Toutefois, puisque ce mode est bruyant, il est recommandé de l'utiliser seulement au besoin.

Mode De Détection Des Particules

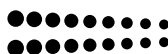

Mode De Détection Des Odeurs

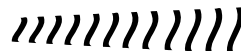

Les modes de détection des particules et des odeurs surveillent la qualité de l'air de la pièce afin de déceler les particules, les gaz et les odeurs. L'appareil surveillera continuellement la quantité de particules en suspension dans l'air ainsi que de gaz et d'odeurs dans l'environnement, et modifiera le réglage de vitesse du ventilateur en conséquence (faible, moyen, élevé ou purification rapide*) afin d'optimiser la qualité de l'air. Appuyez sur la touche du mode de détection des particules et/ou la touche du mode de détection des odeurs pour activer cette fonction. L'écran affichera l'icône animée du mode de détection des particules (••••••••) et/ou du mode de détection des odeurs (~~~~~) quand cette fonction est activée. Veuillez noter que les modes de détection des particules et des odeurs sont désactivés quand l'appareil est en mode veille afin de maintenir un niveau sonore faible et constant pendant la nuit. * Seul le modèle PCO500 est doté de la vitesse de purification rapide.

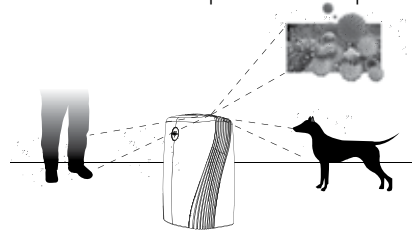

Utilisation : Cette fonction permet de réduire la consommation d'énergie de l'appareil quand il y a moins de contaminants en sus-

pension dans l'air de la pièce. Puisque les personnes et les animaux domestiques actifs remuent souvent les particules en suspension dans l'air et les odeurs dans la pièce, l'appareil augmentera sa vitesse jusqu'à ce que la quantité de particules et d'odeurs diminue. Cette fonction convient parfaitement aux pièces où l'activité varie grandement selon le moment de la journée.

Mode Veille



Avec ce réglage, quand l'appareil détecte qu'il fait noir ou que l'éclairage est faible, il réduit automatiquement sa vitesse. Appuyez sur la touche du mode veille pour activer ce réglage. L'icône de mode veille (illustrée ci-dessus) apparaîtra. Ce réglage est idéal pour les chambres à coucher. Par exemple, on peut utiliser des vitesses plus élevées et plus puissantes durant le jour, et des vitesses plus faibles et moins bruyantes durant la nuit.

Remarque : Si le mode veille est sélectionné et qu'il fait noir ou que l'éclairage est faible, alors l'appareil fonctionnera seulement à basse vitesse. Ce mode a préséance sur le mode de détection des poussières, le mode de détection des odeurs et les réglages de vitesses élevées. Avec l'éclairage habituel, l'appareil fonctionnera selon le réglage précédemment choisi.

Remplacement Des Filtres Et Des Plateaux

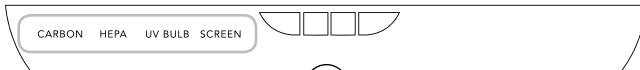

Remplacement Du Filtre À Charbon De Pointe

Un voyant indique à quel moment il est recommandé de remplacer le filtre à charbon de pointe. Vous trouverez les instructions à la section REMPLACEMENT DES FILTRES. Cette caractéristique est activée par la durée d'utilisation. Le voyant s'illuminera après 9 000 heures d'utilisation.

Remplacement de filtre HEPA

Un voyant indique à quel moment il est recommandé de remplacer le filtre HEPA. Vous trouverez les instructions à la section REMPLACEMENT DES FILTRES. Cette caractéristique est activée par la durée d'utilisation. Le voyant s'illuminera après 9 000 heures d'utilisation.

Remplacement de l'ampoule UV

Un voyant indique à quel moment il est recommandé de remplacer l'ampoule UV. Vous trouverez les instructions à la section REMPLACEMENT DU PLATEAU SILVERSCREEN^{MC} ET DE L'AMPOULE UV. Cette caractéristique est activée par la durée d'utilisation. Le voyant s'illuminera après 9 000 heures d'utilisation.

Remarque : L'ampoule UV doit être remplacée quand le voyant s'illumine, même si elle fonctionne encore. Cette mesure garantit l'efficacité du spectre UV.

Remplacement du plateau silverscreen^{MC}

Un voyant indique à quel moment il est recommandé de remplacer le plateau SilverScreen^{MC}. Vous trouverez les instructions à la section REMPLACEMENT DU PLATEAU SILVERSCREEN^{MC} ET DE L'AMPOULE UV. Cette caractéristique est activée par la durée d'utilisation. Le voy-

Utilisation

ant s'illuminera après 45 000 heures d'utilisation.

Remarque : Chaque environnement est différent. Le délai de remplacement correspond à une utilisation moyenne. Si le purificateur d'air est utilisé dans un environnement plus exigeant, il pourrait être nécessaire de changer les filtres ou les plateaux plus souvent. Dans les environnements moins pollués, la durée de vie des filtres et des plateaux peut être plus longue que ce qu'indique le voyant.

Verrouillage Des Commandes

Pour empêcher que les réglages soient modifiés, activez le verrouillage des commandes. Pour utiliser cette fonction, appuyez sur la touche de verrouillage des commandes jusqu'à ce que l'icône (🔒) s'illumine. Répétez cette étape pour désactiver le verrouillage des commandes.

Porte Ouverte

Un voyant indique si le panneau avant est mal fermé. Consultez la section REMPLACEMENT DES FILTRES à la page 64 pour savoir comment fermer correctement la porte.

Conseils D'utilisation

1. Conservez le carton d'emballage pour ranger l'appareil quand celui-ci ne sert pas.
2. Utilisez la poignée encastrée à l'arrière de l'appareil pour le transporter facilement.

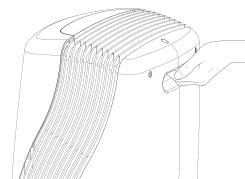

3. Pour obtenir les meilleurs résultats, dirigez l'avant de l'appareil (côté où apparaît le logo) vers le centre de la pièce, en conservant une distance d'au moins 15 cm (6 po) entre ses côtés et les murs ou les meubles.

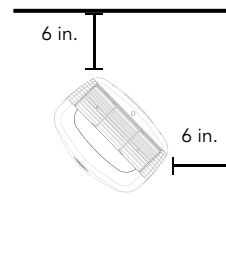

Remarque : Pour optimiser la circulation d'air, il ne faut pas obstruer la sortie d'air. Assurez-vous que les rideaux et les autres éléments sont suffisamment éloignés de l'appareil afin qu'ils ne soient pas aspirés par les prises d'air latérales et qu'ils n'entravent pas la circulation d'air.

Remplacement Des Filtres

Il Est Recommandé D'utiliser Des Accessoires Vornado Authentiques

Pour obtenir une performance maximale, il faut utiliser uniquement le filtre à charbon de pointe, le filtre HEPA et le plateau SilverscreenMC fabriqués exclusivement par Vornado. D'autres marques peuvent prétendre être compatibles avec les appareils Vornado. Mais le purificateur d'air Vornado est calibré de façon à atteindre un taux de purification maximal seulement si des accessoires Vornado sont utilisés.

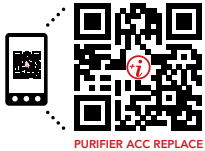

Consultez le tutoriel de remplacement des filtres sur votre appareil mobile.

Remarque : Les modèles PCO500 utilisent deux fois plus de filtres. Veuillez remplacer les filtres en fonction de votre appareil.

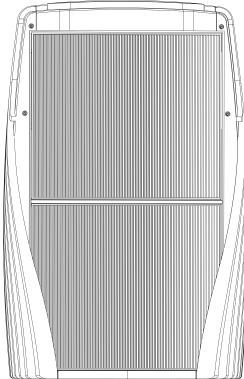

Comment Remplacer Les Filtres

1. Débranchez l'appareil.
2. Tirez d'abord sur le bas du panneau avant (A), puis tirez sur le haut du panneau avant (B) pour séparer le panneau de l'appareil.

Remarque : Des aimants maintiennent le bas du panneau avant (B) en place. Il faut donc tirer sur le panneau avant avec une certaine force pour contrer la résistance des aimants.

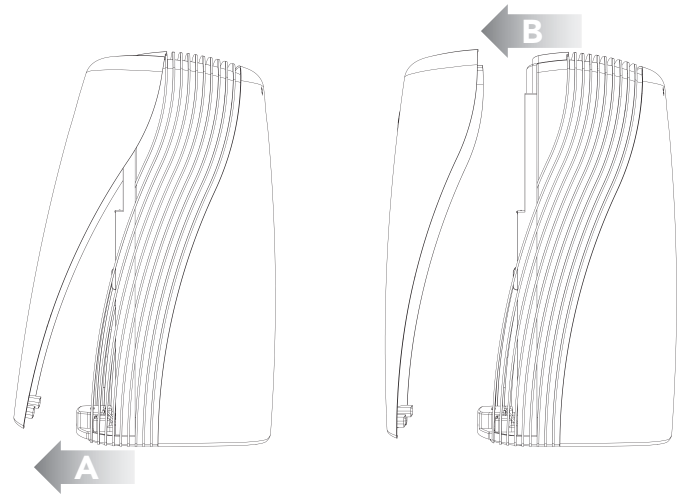

Remplacement Des Filtres

3. Enlevez le préfiltre permanent en tirant sur les languettes du centre (C). Il pourrait être nécessaire de plier légèrement le préfiltre permanent pour dégager les languettes du haut et du bas.

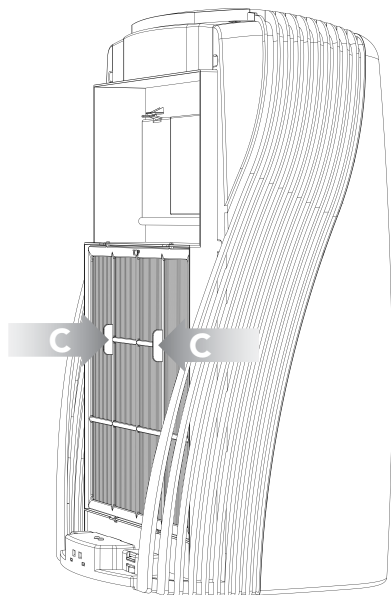

4. Pour retirer le filtre HEPA après que le préfiltre permanent a été enlevé, saisissez la languette placée autour du filtre, puis tirez-la pour dégager le filtre.

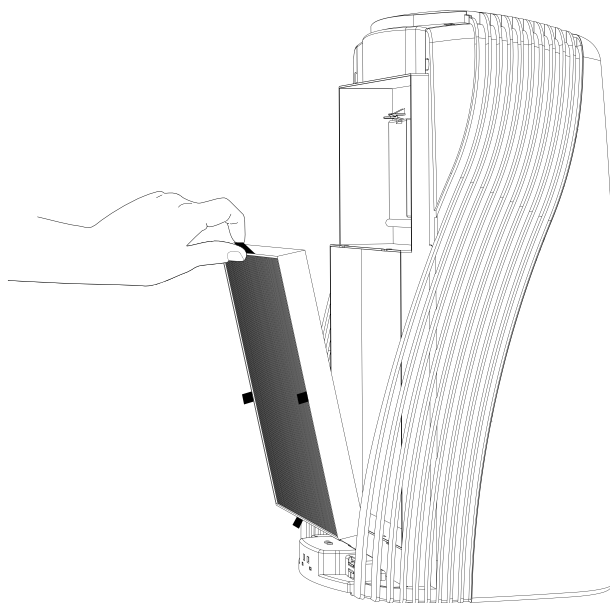

Remplacement Des Filtres

5. Pour retirer le filtre à charbon de pointe après que le préfiltre permanent et le filtre HEPA ont été enlevés, saisissez la languette placée autour du filtre, puis tirez-la pour dégager le filtre.

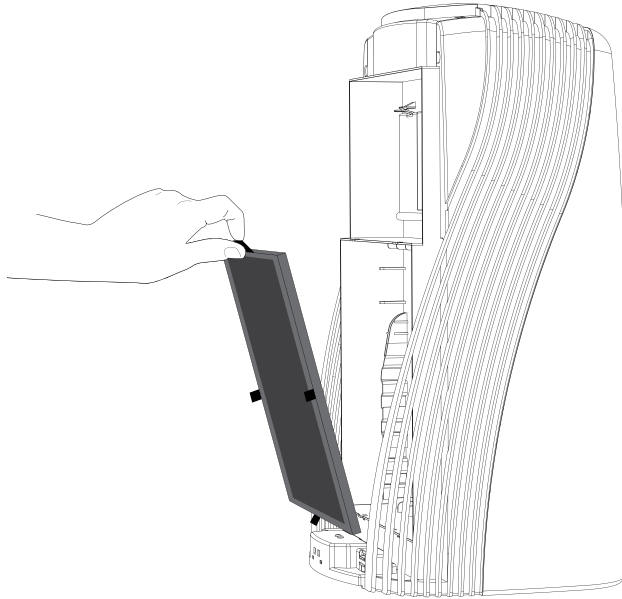

6. Remplacez les filtres par des filtres Vornado authentiques. Placez les filtres dans l'appareil en appuyant doucement tout autour de chaque filtre pour l'insérer solidement à sa place.

Remarque : Enlevez et jetez les filtres que vous désirez remplacer. Le filtre à charbon de pointe doit être placé dans l'appareil avant le filtre HEPA. La section RENSEIGNEMENTS SUR LE PRODUIT contient une illustration détaillée.

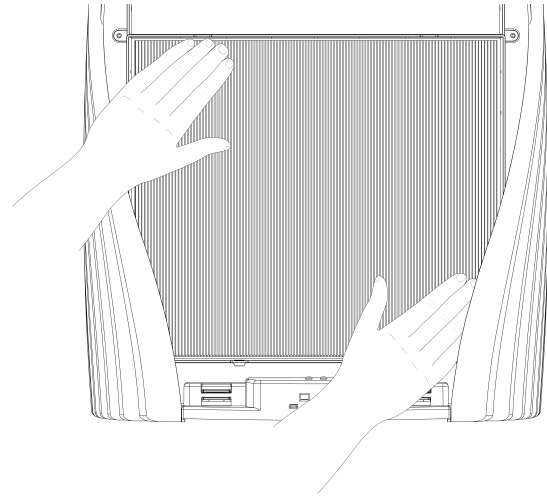

Remplacement Des Filtrres

7. Remettez le préfiltre permanent en insérant les deux languettes du bas dans les fentes inférieures (D). Pliez légèrement le préfiltre permanent pour insérer les deux languettes du haut dans les deux fentes supérieures (E).

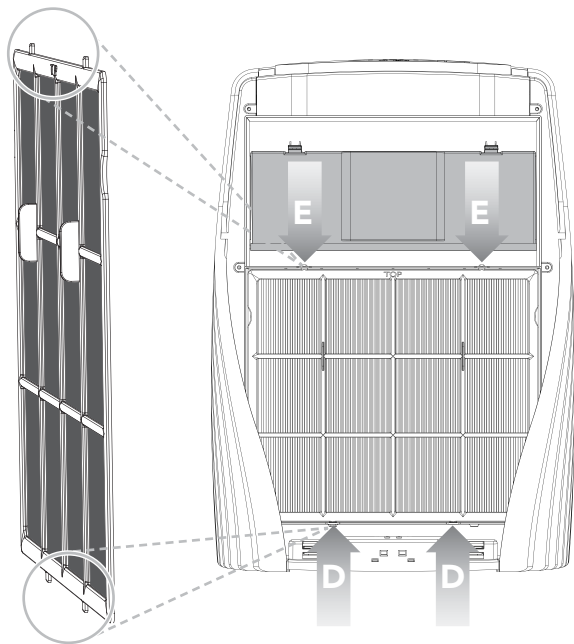

8. Remplacez le panneau avant en alignant le haut du panneau avant et les languettes de l'appareil, puis en poussant doucement sur le haut du panneau (F). Posez ensuite le bas du panneau avant (G) sur les aimants situés au bas de l'appareil.

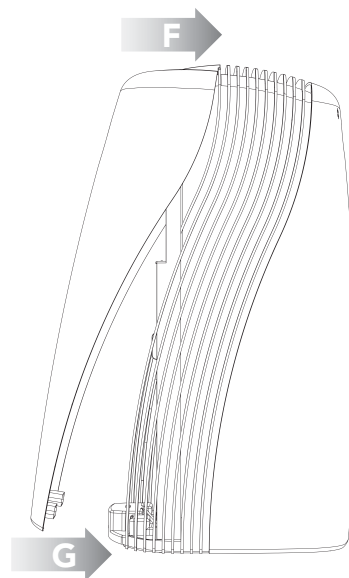

Fonction D'arrêt Automatique De Sécurité

Par mesure de protection, l'appareil fonctionnera seulement si le panneau avant est placé correctement. N'essayez pas de passer outre à cette caractéristique de sécurité. Après que le panneau avant a été enlevé, si l'appareil ne fonctionne pas, retirez et remettez le panneau de façon qu'il soit placé correctement.

Remplacement Des Filtres

9. Pour réinitialiser l'avis de remplacement d'un accessoire, maintenez enfoncée pendant au moins 3 secondes la touche de REMPLACEMENT DU FILTRE À CHARBON, REMPLACEMENT DU FILTRE HEPA ou REMPLACEMENT DE L'AMPOULE UV, selon l'accessoire qui a été remplacé. Le voyant s'éteindra pour confirmer que l'indicateur a été réinitialisé.

Garder enfoncée 3 secondes

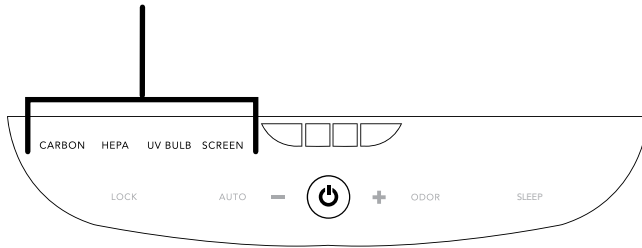

Remarque : Ne faites pas fonctionner le purificateur d'air si les filtres à charbon de pointe et HEPA de Vornado ne sont pas en place dans l'appareil.

Remplacement Du Plateau silverscreen^{MC} Et De L'ampoule UV

Remplacement Des Plateaux

1. Débranchez l'appareil, puis enlevez le panneau avant. Vous trouverez des instructions à la section REMPLACEMENT DES FILTRES, à la page 61.
2. Dégagez la porte des plateaux en appuyant vers le bas sur les languettes (A) tout en tirant sur la porte pour la maintenir ouverte.

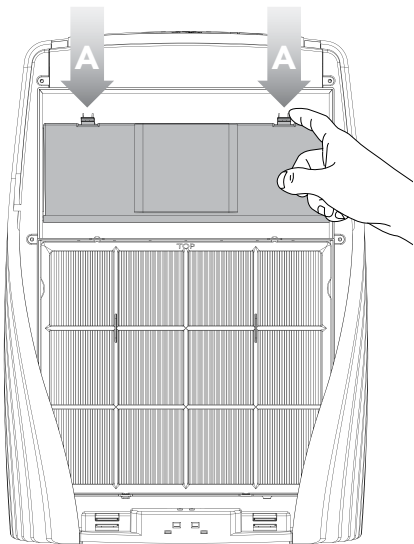

3. Enlevez le plateau silverscreen^{MC} ou le plateau de l'ampoule UV en tirant sur la poignée du plateau. Jetez les plateaux usagés.



silverscreenTM

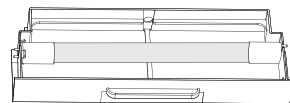

Ampoule UV

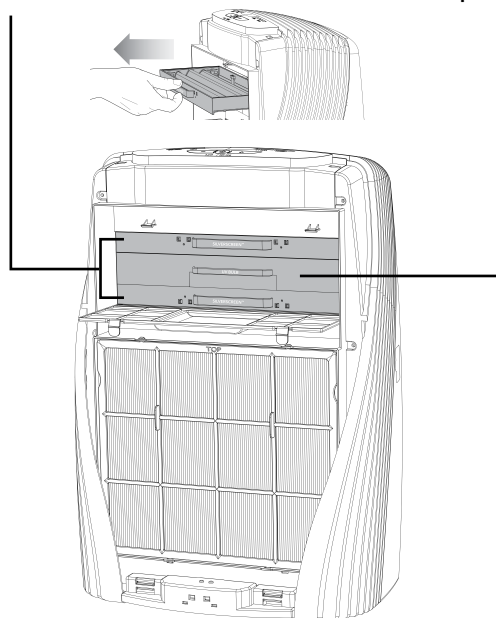

Remplacement Du Plateau silverscreen^{MC} Et De L'ampoule UV

4. Utilisez seulement un plateau d'ampoule UV ou un plateau silver-screen^{MC} fabriqué exclusivement par Vornado. Poussez le plateau dans l'appareil jusqu'à ce qu'il s'emboîte fermement en place.

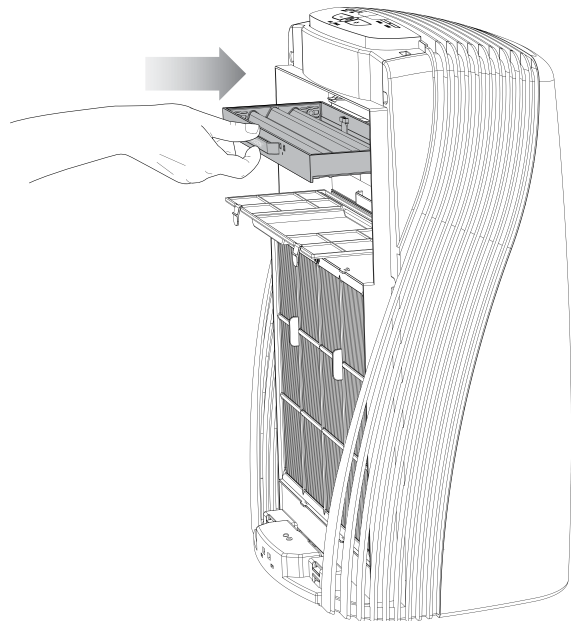

5. Remettez la porte des plateaux en la poussant sur les plateaux jusqu'à ce que les languettes s'emboîtent fermement en place.

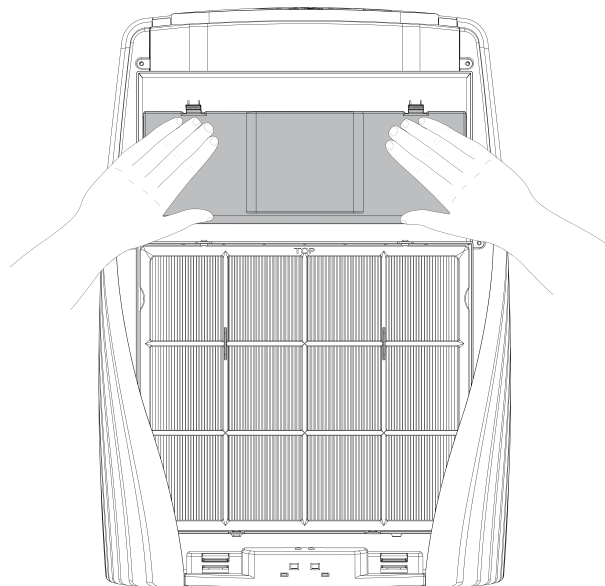

Remarque : Tous les plateaux s'insèrent facilement dans l'appareil; il ne faut pas les forcer pour les insérer.

Nettoyage Et Rangement

Nettoyage

Étant donné que de gros volumes d'air passent dans le purificateur d'air Vornado chaque jour, il faut le nettoyer régulièrement. Il est recommandé de nettoyer le préfiltre permanent et l'intérieur de l'appareil quand de gros débris ou une forte accumulation sont visibles.

1. Débranchez l'appareil avant de le nettoyer.

Remarque : N'utilisez pas d'essence, de diluant, de solvant ou d'autres produits chimiques pour le nettoyage.

2. Essuyez à l'aide d'un chiffon doux et humide (figure 1).

3. À l'aide d'un chiffon ou d'un aspirateur, nettoyez l'intérieur et les côtés de l'appareil (figure 2).

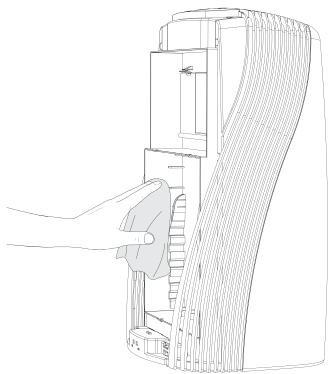

Fig. 1

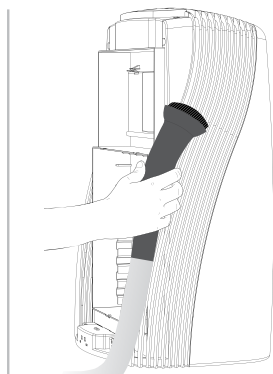
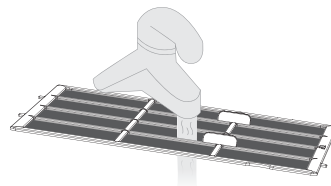

Fig. 2

4. Vous pouvez rincer le préfiltre permanent ou le nettoyer au moyen d'un aspirateur.

Remarque : Si vous utilisez un aspirateur, employez la brosse-accessoire de l'aspirateur. Si vous rincez le préfiltre, laissez-le sécher complètement.



Remarque : Le moteur est lubrifié en permanence; il n'est donc pas nécessaire de l'entretenir. L'appareil ne contient aucune pièce réparable, à l'exception des filtres.

Rangement

Suivez les étapes ci-dessous pour le rangement de l'appareil.

1. Débranchez le cordon d'alimentation et enroulez-le lâchement.

2. Soulevez l'appareil au moyen de sa poignée (consultez CONSEILS D'UTILISATION à la page 60).

3. Recouvrez l'appareil ou remettez-le dans son carton d'emballage si possible. Cette mesure empêchera la poussière de s'accumuler sur l'appareil à la longue.

4. Rangez l'appareil dans un endroit frais et sec.

Problème	Cause possible et Solution
L'appareil ne se met pas sous tension.	<p>L'appareil n'est pas branché. Branchez le cordon d'alimentation dans une prise électrique.</p> <p>Le disjoncteur de circuit/de fuite à la terre de la résidence a été déclenché ou a fait sauter un fusible. Réenclenchez le disjoncteur de circuit/de fuite à la terre, ou remplacez le fusible. Pour obtenir de l'aide, contactez un électricien compétent.</p> <p>L'appareil est endommagé ou il doit être réparé. Cessez d'utiliser l'appareil et débranchez-le. Contactez le service aux consommateurs pour obtenir de l'aide.</p>
Le voyant de porte ouverte est allumé.	<p>Le panneau avant n'est peut-être pas installé correctement. Enlevez et remettez le panneau avant en vous assurant qu'il est correctement placé. Consultez la section REMPLACEMENT DES FILTRES à la page 64.</p>
La circulation d'air est faible ou lente.	<p>L'appareil a été réglé à vitesse faible. Utilisez une vitesse plus élevée.</p> <p>Des débris se sont accumulés sur le filtre. Vérifiez le préfiltre permanent et lavez-le s'il présente une forte accumulation. Consultez la section NETTOYAGE ET RANGEMENT à la page 68.</p> <p>La circulation d'air est entravée. Enlevez ce qui entrave la circulation d'air.</p>
Le mode veille ne fonctionne pas.	<p>L'éclairage de la pièce est peut-être trop fort. Réglez manuellement l'appareil à vitesse faible pour un fonctionnement plus silencieux ou assombrissez la pièce.</p>
Le mode de détection des particules ou le mode de détection des odeurs ne fonctionne pas.	<p>Le mode veille a peut-être été sélectionné. S'il fait noir ou que l'éclairage est faible, alors l'appareil fonctionnera seulement à vitesse faible. Le mode veille a préséance sur le mode de détection automatique des poussières. Avec l'éclairage habituel, l'appareil passera au mode de détection des odeurs.</p> <p>L'appareil n'a pas détecté assez de particules dans la pièce. Le détecteur de particules détectera automatiquement la quantité de particules et réglera la vitesse en conséquence.</p>

Dépannage

Problème	Cause possible et Solution
Le tableau de commande ne réagit pas.	<p>Le verrouillage des commandes a peut-être été activé. Si l'icône de verrouillage des commandes (🔒) est illuminée, appuyez sur la touche de verrouillage des commandes (🔒) pour désactiver cette fonction.</p> <p>Le tableau de commande comporte des touches tactiles. Assurez-vous d'appuyer fermement quand vous pressez une commande du tableau. Le tableau de commande ne réagira peut-être pas si vous appuyez trop rapidement ou de façon partielle.</p>
L'ampoule UV ne s'illumine pas.	<p>Vérifiez si le plateau de l'ampoule UV est installé correctement. Enlevez le plateau, puis remettez-le dans l'appareil.</p> <p>Remplacez l'ampoule par une nouvelle ampoule UV. Si l'ampoule UV ne s'illumine pas même si elle est correctement installée ou après que vous l'avez remplacée par une nouvelle ampoule UV, contactez le service aux consommateurs pour obtenir de l'aide.</p>



Purificateur D'air Pour Toute La Pièce • Garantie Limitée De 5 Ans

Vornado Air LLC (ci-après « Vornado ») garantit au consommateur initial ou à l'acheteur initial que ce purificateur d'air Vornado® (ci-après le « Produit ») ne comporte aucun vice de matériau ou de fabrication pour une période de cinq (5) ans à compter de la date d'achat, selon le modèle. Si un tel vice était décelé durant la période de garantie, Vornado, à sa discrétion, réparera ou remplacera le Produit sans frais. Pour les réparations non couvertes par la garantie ou demandées après la période de garantie, des frais s'appliqueront pour couvrir le coût des matériaux, de la main-d'œuvre, de la manutention et de l'expédition.

Cette garantie ne s'applique pas aux vices qui résultent d'une utilisation abusive du Produit, de sa modification, de la réparation du Produit ou de son entretien s'ils n'ont pas été effectués par Vornado, d'une manutention inadéquate, d'un entretien inadéquat, d'un usage commercial du Produit, des dommages survenus lors de la livraison ou causés par des catastrophes naturelles.

LES RÉPARATIONS ET LES REMPLACEMENTS PRÉVUS EN VERTU DE LA GARANTIE CONSTITUENT LE SEUL RECOURS DU CONSOMMATEUR. VORNADO NE PEUT ÊTRE TENUE RESPONSABLE DES DOMMAGES ACCESSOIRES OU INDIRECTS DÉCOULANT DE LA VIOLATION DE TOUTE GARANTIE EXPRESSE OU IMPLICITE DE CE PRODUIT. SAUF DANS LA MESURE INTERDITE PAR LES LOIS APPLICABLES, TOUTE GARANTIE IMPLICITE DE QUALITÉ MARCHANDE OU D'APTITUDE À UN USAGE PARTICULIER RELATIVE À CE PRODUIT EST LIMITÉE À LA DURÉE DE CETTE GARANTIE.

Certains États et certaines provinces ne permettent pas l'exclusion ou la limitation des dommages accessoires ou indirects, ou permettent la limitation de la durée d'une garantie implicite : dans ce cas, les clauses de limitation ou d'exclusion décrites ci-dessus peuvent ne pas s'appliquer à votre situation. Cette garantie vous octroie des droits légaux spécifiques. Vous pouvez également bénéficier de droits additionnels, selon l'État ou la province où vous vous trouvez.

Pour bénéficier du service de garantie ou de réparation, composez le 1-800-234-0604 ou envoyez un courriel à consumerservice@vornado.com afin d'obtenir un formulaire d'autorisation de retour (« AR »). Veuillez avoir sous la main ou inclure le numéro de modèle de votre Produit et son numéro de série, ainsi que vos nom, adresse, ville, État ou province, code postal et numéro de téléphone quand vous contactez Vornado au sujet du service de garantie. Après avoir reçu le formulaire d'autorisation de retour, expédiez votre Produit à :

Vornado Air LLC
Attn: Warranty & Repair
415 East 13th Street
Andover, KS 67002

Pour plus de commodité, veuillez avoir le numéro de modèle et le numéro de série sous la main quand vous contactez Vornado au sujet des réparations. Pour garantir une manutention adéquate, le numéro d'AR doit être clairement indiqué sur le colis. Les colis où ne figure pas clairement le numéro d'AR peuvent être refusés au quai de déchargement. Veuillez prévoir 1 à 2 semaines pour la réparation et le retour de votre Produit après réception du Produit. Pour vos dossiers : agrafez ou joignez votre reçu d'achat original au présent mode d'emploi. Veuillez aussi inscrire le numéro de série de votre produit ci-dessous (vous le trouverez sur la décalcomanie où figurent les caractéristiques techniques du produit).

No de série _____

Vous pouvez enregistrer le produit en ligne sur www.vornado.com

© 2012 Vornado Air LLC Andover, KS 67002, É.-U.

Brevets en instance. Les caractéristiques techniques peuvent être modifiées sans préavis.

Vornado® est une marque de commerce qui appartient à Vornado Air LLC.

www.vornado.com consumerservice@vornado.com 800.234.0604



Vornado Air, LLC
415 East 13th Street, Andover, Kansas 67002
800.234.0604 | www.vornado.com

Speak your mind www.vornado.com/reviews
Hable con franqueza www.vornado.com/reviews
Évaluer ce produit en ligne www.vornado.com/reviews